

MANUEL D'INSTRUCTIONS FOURS ENCASTRABLES

TFA 10
TFA 60
TFA 60-51

TABLE DES MATIERES:

-	Consignes de sécurité	1
-	Installation électrique	1
-	Installation du four	2
-	Panneau de controle	2
-	Utilisation du four	3
-	Entretien et soins	4
-	Renseignements techniques	5

CONSIGNES DE SECURITE:

- Lorsque le four fonctionne, veillez à tenir les enfants en bas âge éloignés de l'appareil. Ils pourraient se brûler en touchant la porte vitrée.
- Veillez à ne pas surchauffer de l'huile ou des matières grasses. Elles prennent facilement feu.
- Prière de ne pas utiliser cet appareil en dehors des usages pour lesquels il a été conçu.

INSTALLATION ELECTRIQUE:

- Cet appareil ne doit être branché sur le circuit que par un électricien. Veuillez respecter les directives de TÜV et de la compagnie électrique qui vous alimente en courant.
- Assurez-vous avant de brancher votre appareil que le voltage du secteur corresponde à celui indiqué sur l'appareil (cfr. plaquette signalétique).
- Cet appareil est conçu pour un secteur de 230 V. Veuillez consulter le schéma de connexion situé sur le couvercle arrière de l'appareil. Il s'agit du schéma suivant:

Utilisez un câble électrique du type:
H05VV-F3 G1

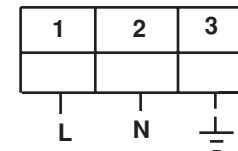

Avertissement:

Avant tout entretien de l'appareil (comme par exemple le remplacement de la lampe intérieure du four), assurez-vous que le courant soit bien coupé.

Veillez consulter et respecter le schéma ci-dessus lorsque vous branchez votre appareil sur le circuit.

La mise à la terre doit être effectuée comme indiquée sur le schéma.

Une installation électrique défectueuse peut causer des dommages à votre appareil. De tels dommages ne sont pas couverts par le contrat de garantie.

INSTALLATION DU FOUR:

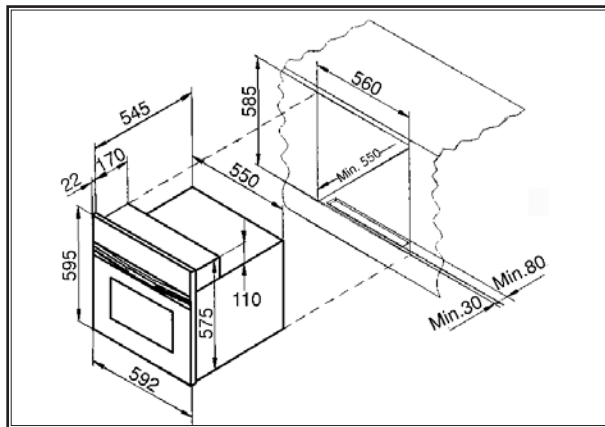

L'installation du four dans la cuisine est représentée schématiquement ci-dessus.

LES PANNEAUX DE CONTRÔLE

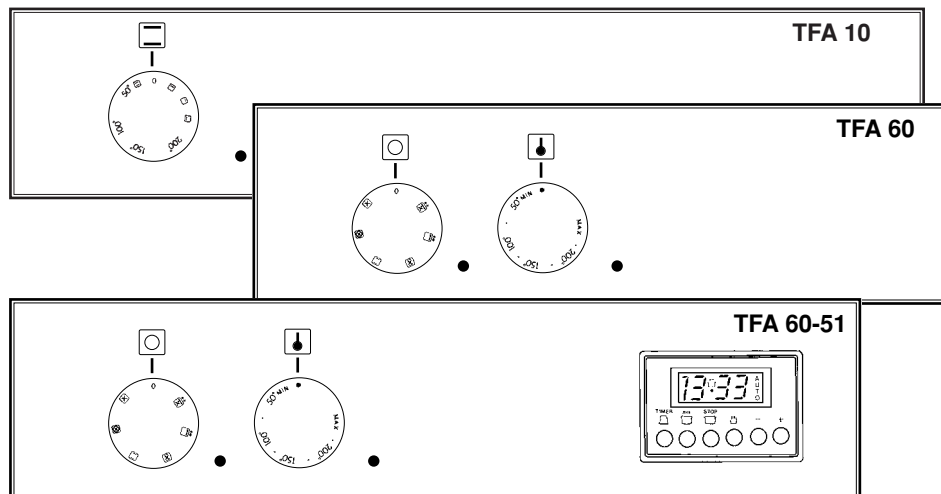

UTILISATION DU FOUR :

Cuisson traditionnelle

(placez le plateau au niveau désiré)

- Tournez le bouton de contrôle et positionnez-le sur le mode cuisson traditionnelle  .
- Sélectionnez la température souhaitée.

Pour TFA 10 :

- résistance voûte uniquement
- résistance sole uniquement

Lorsque vous utilisez une de ces deux fonctions pour cuire ou rôtir, votre four fonctionne à température maximale

Le Grilloir - 1800 W:

Le four est équipé d'un grilloir. Pour l'utiliser, tournez le bouton de contrôle dans le sens des aiguilles d'une montre jusqu'au symbole  .

La porte du four doit normalement rester ouverte et la plaque de protection doit être fixée (voir image 3).

Si vous désirez fermer la porte du four lorsque vous utilisez le grilloir, veillez à ce que la température soit maximale.





DURANT LE FONCTIONNEMENT, LA LAMPE TEMOIN RESTE ALLUMÉE.

APRES AVOIR ÉTEINT LE FOUR, LA LAMPE INTÉRIEURE RESTE ALLUMÉE JUSQU'À CE QUE LE VENTILATEUR S'ARRÊTE.

Les modèles TFA 60/60-51 possèdent également les fonctions suivantes:

Décongélation

- Placez la grille de rôtissage au 3ème niveau.
- Mettez le plateau au niveau inférieur pour collecter l'eau dégagée
- Posez l'aliment congelé sur la grille
- Ajuster le bouton sur la position décongélateur 

-  Chaleur pulsée pour un ou plusieurs plateaux
-  Air pulsé et cuisson Traditionnelle
-  Four ventilé et Gril avec Broche Rotative
-  Gril avec Broche Rotative
-  Décongélation

Note : Seul le modèle TFA 60-51 possède une minuterie digitale.

DURANT LE FONCTIONNEMENT, LA LAMPE TEMOIN RESTE ALLUMÉE.

ENTRETIEN ET SOINS:

Avertissement:

Avant de procéder au nettoyage du four, assurez-vous d'abord que l'appareil est débranché.

- Les parties en acier doivent être nettoyées uniquement à l'eau chaude avec un peu de produit d'entretien.
- Les surfaces émaillées peuvent être nettoyées à l'aide d'un linge doux et humide. N'utilisez pas de produits corrosifs.
- Les boutons de contrôle doivent régulièrement être nettoyés d'abord avec un linge mouillé, ensuite avec un linge sec.
- La plaque de protection et la porte du four sont détachables.

Enlèvement de la porte du four:

Pour assurer un nettoyage plus efficace, la porte du four peut être retirée de la manière suivante:

- Ouvrez entièrement la porte et tirez sur les gonds dans un mouvement ascendant (cfr image 1);
- Retirez-la en la relevant légèrement et en la tirant vers vous (cfr image 2). Lors de la remise en place de la porte, n'oubliez pas de desserrer les deux charnières.

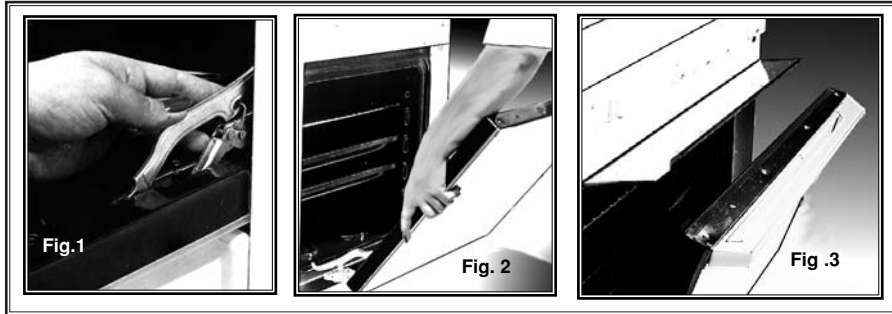

RENSEIGNEMENTS TECHNIQUES:

	<u>TFA 10</u>	<u>TFA 60/60-51</u>
<u>Dimensions:</u>		
<u>1- Extérieures</u>		
<u>Hauteur/Largeur/Profondeur en mm</u>	<u>595x592x545</u>	<u>595x592x545</u>
<u>2- Du Four</u>		
<u>Hauteur/Largeur/Profondeur en mm</u>	<u>350x470x430</u>	<u>350x470x400</u>
<u>Poids en kg</u>	<u>42.5</u>	<u>43.5</u>
<u>Voltage</u>	<u>230 V~</u>	<u>230 V~</u>
<u>Puissance:</u>		
- <u>Puissance maximale</u>	<u>2 kW</u>	<u>2 kW</u>
- <u>Consommation électrique totale du four</u>	<u>2 kW</u>	<u>2 kW</u>
. <u>Résistance voûte</u>	<u>1 kW</u>	<u>1 kW</u>
. <u>Résistance sole</u>	<u>1kW</u>	<u>1 kW</u>
- <u>Grilloir</u>	<u>1.8 kW</u>	<u>1.8 kW</u>
- <u>Eclairage intérieur du four</u>	<u>15 W</u>	<u>15 kW</u>
<u>Accessoires:</u>	<u>grille pour grillades,</u> <u>plaque de protection contre la chaleur.</u>	