

FR

Français,

LST 328

LST 329

FR

Sommaire

Installation, 26-27

Mise en place et mise à niveau
Raccordements eau et électricité
Conseils pour le premier lavage
Caractéristiques techniques

Description de l'appareil, 28

Vue d'ensemble
Tableau de bord

Charger les paniers, 29

Panier inférieur
Panier à couverts
Panier supérieur

Mise en marche et utilisation, 30-31

Mettre en marche le lave-vaisselle
Charger le produit de lavage
Options de lavage

Programmes, 32

Tableau des programmes

Produit de rinçage et sel régénérant, 33

Charger le produit de rinçage
Charger le sel régénérant

Entretien et soin, 34

Coupure de l'arrivée d'eau et de courant
Nettoyer le lave-vaisselle
Eviter les mauvaises odeurs
Nettoyer les bras de lavage
Nettoyage du filtre d'entrée d'eau
Nettoyer les filtres
En cas d'absence pendant de longues périodes

Précautions, conseils et assistance technique, 35

Sécurité générale
Mise au rebut
Economies et respect de l'environnement
Assistance

Anomalies et remèdes, 36

Installation

FR

⚠ Conserver ce mode d'emploi pour pouvoir le consulter à tout moment. En cas de vente, de cession ou de déménagement, s'assurer qu'il accompagne bien l'appareil.

⚠ Lire attentivement les instructions : elles contiennent des conseils importants sur l'installation, l'utilisation et la sécurité de l'appareil.

⚠ En cas de déménagement, transporter l'appareil verticalement; si besoin est, l'incliner sur le dos.

Mise en place et mise à niveau

1. Déballez l'appareil et s'assurer qu'il n'a pas été endommagé pendant le transport.
S'il est abîmé, ne pas le raccorder et contacter le revendeur.
2. Installer le lave-vaisselle de manière à ce que les côtés et la paroi arrière touchent aux meubles adjacents ou au mur. L'appareil peut être encastré sous un plan de travail continu* (*voir feuille de Montage*).
3. Installer le lave-vaisselle sur un sol plat et rigide. Compenser les irrégularités en vissant ou en dévissant les pieds avant jusqu'à ce que l'horizontalité de l'appareil soit parfaite. Une bonne horizontalité garantit la stabilité de l'appareil et supprime tout risque de vibrations, bruits et déplacements.
4. Pour régler la hauteur du pied arrière, agir sur la douille rouge à six pans située dans la partie avant du lave-vaisselle, en bas et au milieu, à l'aide d'une clé mâle à six pans, ouverture 8 mm. Tourner dans le sens des aiguilles d'une montre pour augmenter la hauteur et dans le sens inverse pour la diminuer. (consulter la notice d'instructions encastré jointe à la documentation)

Raccordements eau et électricité

⚠ L'adaptation des installations électriques et les travaux de plomberie de l'installation doivent être effectués par du personnel qualifié.

⚠ Le lave-vaisselle ne doit pas écraser les tuyaux ou le câble d'alimentation électrique.

⚠ Utiliser des tuyaux neufs pour effectuer le raccordement de l'appareil au réseau de distribution de l'eau.
Ne pas réutiliser les anciens tuyaux.

Les tuyaux d'amenée (A) et d'évacuation (B) de l'eau et le câble d'alimentation électrique peuvent être orientés vers la droite ou vers la gauche pour simplifier l'installation (*voir figure*).

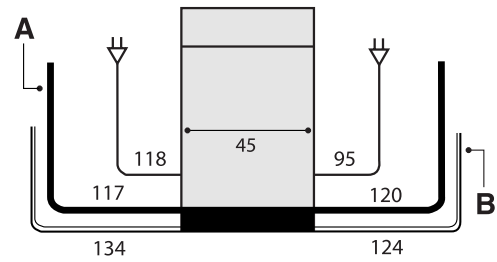

Raccord du tuyau d'amenée de l'eau

- A une prise d'eau froide: bien visser le tuyau d'amenée à un robinet à embout fileté 3/4 gaz; avant de visser, faire couler l'eau jusqu'à ce qu'elle devienne limpide et dépourvue d'impuretés qui pourraient engorger l'appareil.
- A une prise d'eau chaude: en cas d'installation de chauffage centralisé (radiateurs), le lave-vaisselle peut être alimenté avec de l'eau chaude de réseau ne dépassant pas 60°C.
Visser le tuyau au robinet en procédant comme pour la prise d'eau froide.

⚠ Si la longueur du tuyau d'amenée ne suffit pas, s'adresser à un magasin spécialisé ou à un technicien agréé (*voir Assistance*).

⚠ La pression de l'eau doit être comprise entre les valeurs reportées dans le tableau des Caractéristiques techniques (*voir ci-contre*).

⚠ Faire attention à ce que le tuyau ne soit ni plié ni écrasé.

Sécurité anti-fuite

Pour éviter tout risque d'inondation, le lave-vaisselle: - est équipé d'un dispositif qui coupe l'arrivée de l'eau en cas d'anomalie ou de fuite à l'intérieur de l'appareil.

Quelques modèles sont équipés d'un dispositif de sécurité supplémentaire *New Acqua Stop** qui garantit contre tout risque d'inondation même en cas de rupture du tuyau d'amenée de l'eau.



ATTENTION: TENSION DANGEREUSE!

Il ne faut en aucun cas couper le tuyau d'amenée de l'eau car il contient des parties sous tension.

* Présent uniquement sur certains modèles.

Raccord du tuyau d'évacuation de l'eau

Raccorder le tuyau d'évacuation, sans le plier, à une conduite d'évacuation ayant au moins 4 cm de diamètre. Ou bien l'accrocher au bord d'un évier; l'extrémité libre du tuyau de vidange ne doit pas être plongée dans l'eau.

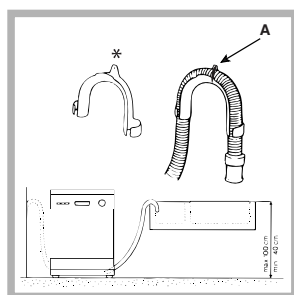

Un coude* plastique spécial facilite une installation optimale: fixer solidement le coude au mur pour éviter que le tuyau se déplace et déverse l'eau hors du conduit.

La portion de tuyau repérée par la lettre A doit se trouver à une distance du sol comprise entre 40 et 100

cm (voir figure).

⚠ L'utilisation de tuyaux de rallonge est déconseillée.

Raccordement électrique

Avant de brancher la fiche dans la prise de courant, s'assurer que:

- la prise dispose de mise à la terre et est conforme aux normes;
- la prise est bien apte à supporter la puissance maximale de l'appareil reportée sur la plaque signalétique fixée à la contre-porte (voir paragraphe *Description du lave-vaisselle*);
- la tension d'alimentation est bien comprise entre les valeurs figurant sur la plaque signalétique de la contre-porte;
- la prise est bien compatible avec la fiche de l'appareil. Autrement, faire remplacer la fiche par un technicien agréé (voir *Assistance*); n'utiliser ni rallonges ni prises multiples.

⚠ Après installation de l'appareil, le câble d'alimentation électrique et la prise de courant doivent être facilement accessibles.

⚠ Le câble ne doit être ni plié ni trop écrasé.

⚠ Afin d'éviter tout danger, faire changer le cordon d'alimentation abîmé, par le fabricant ou par son service après-vente. (Voir *Assistance*)

⚠ Nous déclinons toute responsabilité en cas de non-respect des normes énumérées ci-dessus.



Ruban anti-condensation*

Après avoir encastré le lave-vaisselle, ouvrir la porte et coller le ruban adhésif transparent sous le plan en bois pour le protéger contre la formation de condensation.

Conseils pour le premier lavage

Une fois l'installation terminée et tout de suite avant le premier lavage, remplir complètement d'eau le réservoir à sel et ajouter environ 1 kg de sel (voir *Produit de rinçage et sel régénérant*): il est tout à fait normal que de l'eau déborde. Sélectionner le degré de duresse de l'eau (voir *Produit de rinçage et sel régénérant*). - Après remplissage du réservoir à sel, le voyant SEL* s'éteint.

⚠ Le manque de remplissage du réservoir à sel, peut endommager l'adoucisseur d'eau et l'élément chauffant.

Caractéristiques techniques	
Dimensions	largeur 44.5 cm hauteur 82 cm profondeur 57 cm
Capacité	10 couverts standard
Pression eau d'alimentation	0,05 ÷ 1 MPa (0,5 ÷ 10 bar) 7,25 – 145 psi
Tension d'alimentation	Voir étiquette des caractéristiques
Puissance totale absorbée	Voir étiquette des caractéristiques
Fusible	Voir étiquette des caractéristiques
 	Cet appareil est conforme aux Directives Communautaires suivantes : - 2006/95/CEE du 16/01/2007 (Basse Tension) et modifications suivantes - 89/336/CEE du 03/05/89 (Compatibilité Electromagnétique) et modifications suivantes - 97/17/CE (étiquetage) - 2002/96/CE

*Présent uniquement sur certains modèles.

Description de l'appareil

FR

Vue d'ensemble

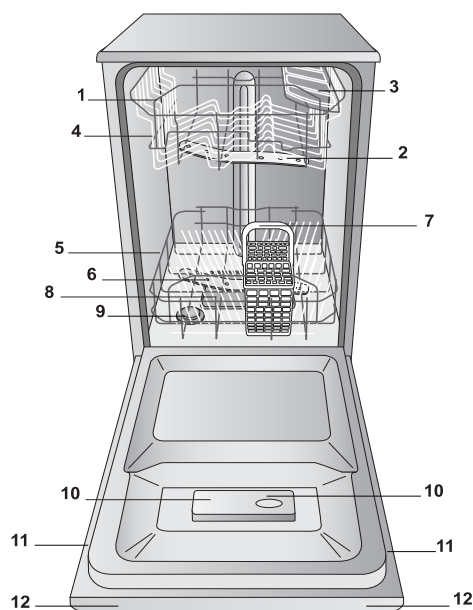

1. Panier supérieur
2. Bras de lavage supérieur
3. Clayettes rabattables
4. Réglage hauteur du panier
5. Panier inférieur
6. Bras de lavage inférieur
7. Panier à couverts
8. Filtre lavage
9. Réservoir à sel
10. Bacs produit de lavage et réservoir à produit de rinçage
11. Plaque signalétique
12. Tableau de bord***

Tableau de bord

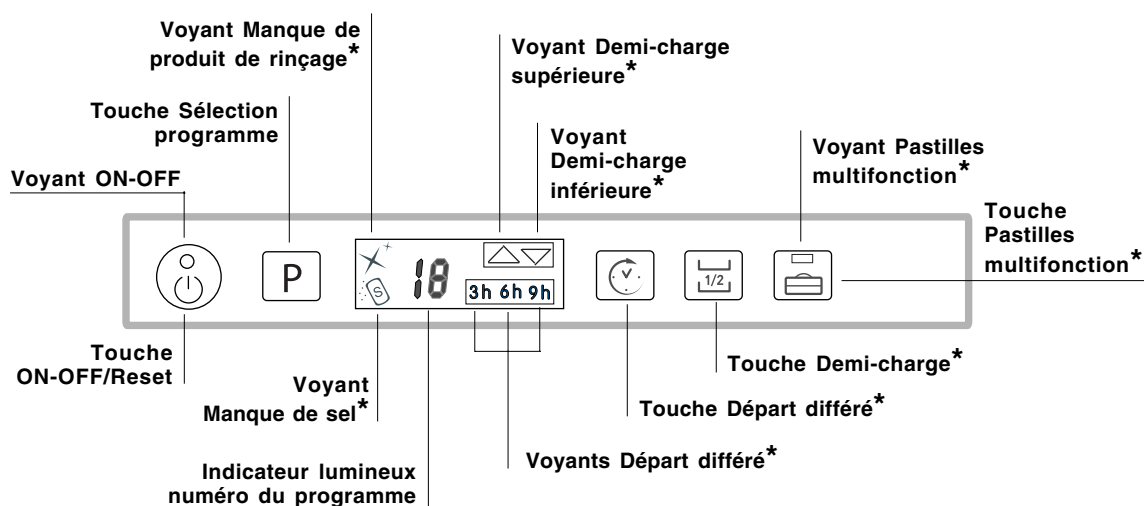

*** Uniquement pour modèles tout intégrables.

* Présent uniquement sur certains modèles.

Le nombre et les types de programmes et des options, varient selon le modèle de lave-vaisselle.

Charger les paniers

Hotpoint

ARISTON

FR

⚠ Avant de charger les paniers, débarrasser la vaisselle des déchets plus importants et vider les verres et les coupes.

Ranger la vaisselle de manière à ce qu'elle ne bouge pas pour éviter tout risque de renversement.

Après avoir chargé le lave-vaisselle, s'assurer que les bras de lavage tournent librement.

Panier du bas

Le panier du bas peut contenir des casseroles, des couvercles, des assiettes, des saladiers, des couverts etc. selon les *Exemples de chargement*.

Ranger de préférence sur les côtés du panier les plats de service et les grands couvercles sans toutefois bloquer la rotation du bras de lavage supérieur.

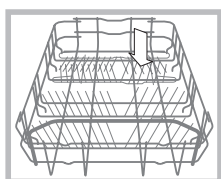

Certains modèles de lave-vaisselle sont pourvus de secteurs rabattables* qui peuvent être placés à la verticale pour ranger des assiettes ou à l'horizontale pour ranger des casseroles et des saladiers.

Panier à couverts

Le panier à couverts peut varier selon le modèle de lave-vaisselle.

Le panier à couvert doit être placé à l'avant dans le panier du bas où il peut coulisser parmi les accessoires fixes, ou sur le panier du haut dans le cas d'un lavage à demi-charge (sur les appareils dotés de cette fonction).

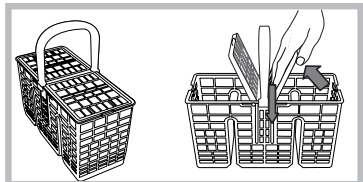

- Il est équipé de rabats coulissants qui permettent de mieux ranger les couverts.

⚠ Ranger les couteaux et les ustensiles de cuisine pointus et coupants dans le panier à couverts, pointes tournées vers le bas, ou, à plat, sur les clayettes rabattables du panier supérieur.

Exemples de rangement de le panier à couverts

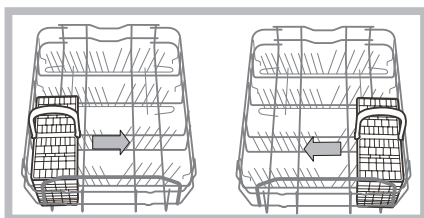

Panier du haut

Y ranger la vaisselle fragile et légère: verres, tasses à thé et à café, soucoupes, saladiers bas, casseroles basses peu sales, en suivant les *Exemples de chargement*.

- Tasses et tasses à café, couteaux longs et pointus, couverts de service: les placer sur les étagères rabattables**.

Etagères rabattables à inclinaison variable

- L'inclinaison permet de gagner de la place dans le panier supérieur, de ranger des verres à pied de longueur différente et d'améliorer les performances de séchage.

Inclinaison A

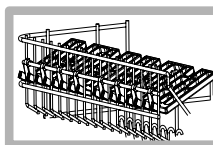

Inclinaison B

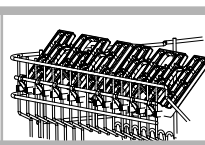

Inclinaison C

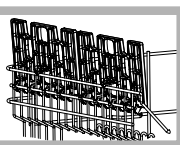

- Soulever l'étagère rabattable, la faire glisser légèrement et la placer selon l'inclinaison désirée.

Régler la hauteur du panier supérieur

Pour optimiser le rangement de la vaisselle, possibilité de régler le panier supérieur en position haute ou basse.

⚠ Régler de préférence la hauteur du panier quand ce dernier est VIDE.

Ne jamais soulever ou abaisser le panier d'un seul côté.

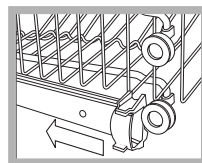

Ouvrir les butées des glissières du panier à droite et à gauche et sortir le panier. Positionner le panier en position haute ou basse, le faire glisser le long des glissières jusqu'à ce que les roues avant entrent elles aussi et refermer les butées

(voir figure).

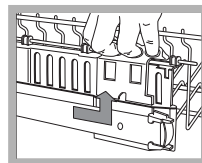

Si le panier est équipé de poignées **Espace double*** (voir figure), sortir le panier du haut en fin de course, saisir les poignées sur les côtés du panier et déplacer vers le haut ou vers le bas; laisser retomber le panier sans le lâcher.

Exemples de chargement du panier supérieur

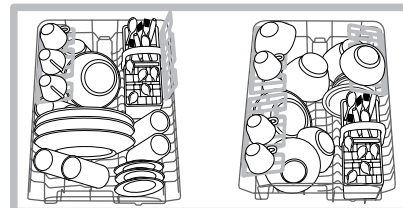

Exemples de chargement du panier inférieur

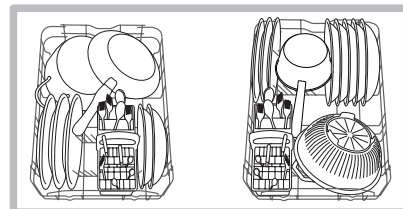

Vaisselle n'allant pas au lave-vaisselle

- Objets en bois, avec des manches en bois ou en corne ou ayant des parties collées.
- Objets en aluminium, cuivre, laiton ou étain.
- Vaisselle en plastique thermorésistant.
- Porcelaines anciennes ou peintes à la main.
- Argenterie ancienne. Les pièces d'argenterie non ancienne peuvent par contre être lavées avec un programme délicat après s'être assuré qu'elles ne touchent pas à d'autres métaux.

⚠ Nous conseillons d'utiliser de la vaisselle lavable au lave-vaisselle.

* Présent uniquement sur certains modèles.

** Leur nombre et leur position varient.

Mise en marche et utilisation

FR

Mettre en marche le lave-vaisselle

1. Ouvrir le robinet de l'eau.
2. Ouvrir la porte et appuyer sur la touche ON/OFF : un bip court retentit, le voyant ON/OFF, l'afficheur et les voyants options s'allument.
3. Doser le produit de lavage (*voir plus bas*).
4. Charger les paniers (*voir Charger les paniers*).
5. Sélectionner le programme selon le type de vaisselle et son degré de salissure (*voir tableau des programmes*) appuyer sur la touche P.
6. Sélectionner les options de lavage (*voir ci-contre*).
7. Fermer la porte pour faire démarrer le programme: un bip prolongé annonce le démarrage du programme.
8. A la fin, deux bips courts et un bip prolongé annoncent la fin du programme et le numéro du programme se met à clignoter sur l'afficheur. Ouvrir la porte, appuyer sur la touche ON/OFF pour éteindre l'appareil, fermer le robinet de l'eau et débrancher la fiche de la prise de courant.
9. Attendre quelques minutes avant de sortir la vaisselle pour éviter de se brûler. Décharger les paniers en commençant par celui du bas.

PROGRAMMES AUTO*: grâce à un capteur spécial, ce modèle de lave-vaisselle peut évaluer le degré de salissure et sélectionner le lavage le plus efficace et le plus économique. La durée des programmes automatiques peut varier du fait de l'intervention du capteur.

En cas de vaisselle peu sale ou précédemment rincée à l'eau, réduire considérablement la quantité de produit de lavage.

Modifier un programme en cours

En cas d'erreur de sélection d'un programme, il est possible de le modifier, à condition qu'il vienne tout juste de démarrer : ouvrir la porte en faisant attention à la vapeur chaude qui s'échappe, appuyer de façon prolongée sur la touche ON/OFF, un bip prolongé annonce que l'appareil est éteint. Rallumer l'appareil à l'aide de la touche ON/OFF et sélectionner le nouveau programme ainsi que les options éventuelles, fermer la porte pour faire démarrer.

Introduire de la vaisselle en cours de lavage

Sans éteindre l'appareil, ouvrir la porte en faisant attention à la vapeur chaude qui s'échappe et introduire la vaisselle. Fermer la porte: le cycle redémarre.

Interruptions accidentelles

En cas d'ouverture de la porte en cours de lavage ou de coupure de courant, le programme s'arrête. Il redémarre du point où il a été interrompu dès que le courant revient ou que la porte est refermée.

Charger le produit de lavage

Un bon résultat de lavage dépend aussi d'un bon dosage du produit de lavage. Un excès de produit de lavage ne lave pas mieux et pollue l'environnement.

N'utiliser que du produit de lavage spécial lave-vaisselle.

NE PAS UTILISER de produits pour laver la vaisselle à la main.

Une utilisation excessive de produit de lavage peut laisser des résidus de mousse en fin de cycle.

L'utilisation de pastilles n'est conseillée que pour les modèles qui prévoient l'option PASTILLES MULTIFONCTION.

Pour obtenir des performances de lavage et de séchage optimales, utiliser des produits de lavage en poudre, du liquide de rinçage et du sel.

bac A: Produit de lavage

bac B: Produit de pré-lavage

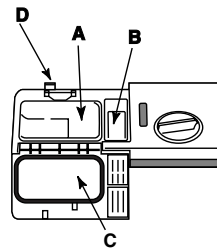

1. Appuyer sur la touche D pour ouvrir le couvercle C.
2. Pour doser le produit de lavage se reporter au *Tableau des programmes*:

- en poudre: bacs A et B.
- pastilles: si le programme en prévoit 1, placer cette dernière dans le bac A et fermer le couvercle; s'il en

prévoit 2, mettre la deuxième dans le fond de la cuve.

3. Eliminer les résidus de produit de lavage sur les bords du bac et fermer le couvercle jusqu'au déclic.

* Présent uniquement sur certains modèles.

Options de lavage

Si une option n'est pas compatible avec le programme sélectionné, (voir *tableau programmes*) la led correspondante clignote 3 fois de suite et 2 bips courts retentissent.

Départ différé

Il est possible de différer de 3, 6, 9 heures le démarrage du programme:

1. Appuyer sur la touche DEPART DIFFERE: à chaque pression, un signal sonore retentit et le temps sélectionné est affiché;
2. Sélectionner le programme et fermer la porte: le compte à rebours démarre après le bip;
3. A l'expiration du délai d'attente, le voyant s'éteint et le programme démarre.

Pour modifier le délai d'attente et sélectionner un temps inférieur appuyer sur la touche DEPART DIFFERE. Pour l'annuler, appuyer plusieurs fois de suite sur la touche jusqu'à ce que le voyant du délai d'attente sélectionné s'éteigne. Le programme démarre dès fermeture de la porte.

Demi-charge dans le panier supérieur ou inférieur*

Le programme demi-charge permet de laver une petite vaisselle et de faire des économies d'eau, d'électricité et de produit de lavage. Sélectionner le programme, appuyer sur la touche DEMI-CHARGE: le triangle correspondant à la charge choisie s'allume et le lavage n'est lancé que dans le panier supérieur ou que dans le panier inférieur.

 **Cette fonction est incompatible avec le programmes: Rapide, Shorttime et Bonne nuit.**

 **Penser à ne ranger la vaisselle que dans le panier supérieur ou inférieur et à réduire de moitié la quantité de produit de lavage.**

Pastilles Multifonction*

Cette option permet d'optimiser le résultat de lavage et de séchage.

En cas d'utilisation de pastilles multifonction, appuyer sur la touche PASTILLES MULTIFONCTION. Le voyant correspondant s'allume. **L'option "Pastilles Multifonction" prolonge la durée du programme.**

 **L'option pastilles multifonction reste mémorisée lors des allumages suivants de l'appareil à moins qu'elle n'ait été désactivée.**

 **Cette option est déconseillée pour les programmes qui ne prévoient pas l'utilisation de pastilles multifonction (voir *tableau des options*).**

 **L'utilisation de pastilles n'est conseillée que pour les modèles qui prévoient l'option PASTILLES MULTIFONCTION.**

Tableau Options	A	B	C
	Départ différé	Demi-charge	Pastilles Multifonction
1. Intensif	Oui	Oui	Oui
2. Auto Normal	Oui	Oui	Oui
3. Trempage	Oui	Oui	Non
4. Eco	Oui	Oui	Oui
5. Rapide	Oui	Non	Oui
6. Cristal	Oui	Oui	Oui
7. Shorttime	Oui	Non	Oui
8. Super Intensif	Oui	Oui	Oui
9. Bonne Nuit	Oui	Non	Oui









* Présent uniquement sur certains modèles.

Programmes

FR

 Pour les OPTIONS, consulter le tableau Options à la page Mise en marche et Utilisation.

 Le nombre et les types de programmes et des options, varient selon le modèle de lave-vaisselle.

Indications sur le choix des programmes	Programme	Produit de lavage (A) = bac A (B) = bac B			Programmes prévoyant le séchage	Options	Durée du programme (tolérance ±10% Hrs. Min)
		Poudre	Liquide	Pastilles			
Vaisselle et casseroles très sales (déconseillé pour la vaisselle fragile)	 1. Intensif	25 g (A)	25 ml (A)	1 (A)	Oui	A-B-C	2:25'
Vaisselle et casseroles normalement sales. Programme standard quotidien.	 2. Auto Normal	21 g (A) 4 g (B)	21 ml (A) 4 ml (B)	1 (A)	Oui	A-B-C	1:50'
Lavage préalable dans l'attente de compléter le chargement au repas suivant	 3. Trempage	Non	Non	Non	Non	A - B	0:08'
Lavage écologique à faible consommation d'électricité pour vaisselle et casseroles.	 4. Eco*	21 g (A) 4 g (B)	21 ml (A) 4 ml (B)	1 (A)	Oui	A-B-C	2:35'
Cycle économique et rapide pour vaisselle peu sale, tout de suite après l'usage. (2 assiettes + 2 verres + 4 couverts + 1 casserole + 1 petite poêle)	 5. Rapide	21 g (A)	21 ml (A)	1 (A)	Non	A - C	0:25'
Cycle économique et rapide pour vaisselle fragile ne supportant pas les hautes températures, tout de suite après l'usage. (verres à pied panier supérieur + assiettes fragiles, panier inférieur).	 6. Cristal	25 g (A)	25 ml (A)	1 (A)	Oui	A-B-C	1:30'
Cycle de lavage et de séchage rapide pour vaisselle et casseroles normalement sales.	 7. Shorttime	21 g (A) 4 g (B)	21 ml (A) 4 ml (B)	1 (A)	Oui	A-C	1:20'
Casseroles extrêmement sales ou avec incrustations d'aliments.	 8. Super Intensif	25 g (A) 4 g (B)	25 ml (A) 4 ml (B)	1 (A) 1 (fond de cuve)	Oui	A-B-C	2:30'
Garantit des prestations optimales, un réduction de la consommation et un travail silencieux. Adapté pour l'utilisation de nuit.	 9. Bonne Nuit	21 g (A) 4 g (B)	21 ml (A) 4 ml (B)	1 (A)	Oui	A-C	3:30'

Remarques:

Pour obtenir des performances optimales avec les programmes "Rapide" il est conseillé de respecter le nombre de couverts indiqué.

* Le programme Eco est conforme à la norme EN-50242. Il a une durée de lavage plus longue que les autres programmes mais c'est aussi celui qui consomme le moins d'énergie et qui respecte le plus l'environnement.

Note pour les laboratoires d'essai: pour toutes informations détaillées sur les conditions d'essai comparatif EN, s'adresser à : ASSISTENZA_EN_LVS@indesitcompany.com

Pour simplifier le dosage du produit de lavage, prendre note que:

1 cuillère à soupe = 15 gr. de poudre = 15 ml de liquide environ - 1 cuillère à café = 5 gr. de poudre = 5 ml de liquide environ

Produit de rinçage et sel régénérant

Hotpoint
ARISTON

FR

⚠ N'utiliser que des produits de lavage spéciaux lave-vaisselle.

Ne pas utiliser de sel alimentaire ou industriel ni de produits pour lavage de la vaisselle à la main. Se conformer aux instructions reportées sur l'emballage.

⚠ En cas d'utilisation d'un produit multifonction, pas besoin d'ajouter de produit de rinçage mais nous conseillons par contre d'ajouter du sel, surtout en cas d'eau dure ou très dure. Se conformer aux instructions reportées sur l'emballage.

⚠ S'il n'y a pas de rajout de sel ni de produit de rinçage, il est normal que les voyants SEL* et produit DE RINÇAGE* restent allumés.

Charger le produit de rinçage

Le produit de rinçage aide au séchage de la vaisselle car il fait glisser l'eau de la surface et évite ainsi la formation de traces ou de taches.

Il faut remplir le réservoir à produit de rinçage:

- quand le voyant PRODUIT DE RINÇAGE* du bandeau s'allume;

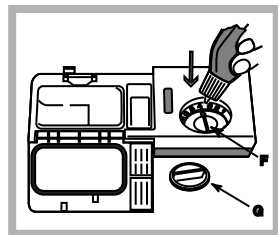

1. Ouvrir le réservoir en tournant le couvercle (G) dans le sens inverse des aiguilles d'une montre.
2. Verser le produit de rinçage sans le faire déborder. Si cela se produit, nettoyer aussitôt avec un chiffon sec.

3. Revisser le couvercle.

Ne JAMAIS verser le liquide de rinçage directement à l'intérieur de la cuve.

Régler la dose de produit de rinçage

Si le résultat du séchage n'est pas satisfaisant, le dosage du produit de rinçage peut être réglé. A l'aide d'un tournevis agir sur le dispositif de réglage (F) et l'amener sur une des 6 positions au choix (il est réglé en usine sur 4):

- si la vaisselle présente des traces, l'amener sur des chiffres plus bas (1-3).
- s'il y a des gouttes d'eau ou des taches de calcaire, le régler sur des chiffres plus élevés (4-6).

Réglage dureté de l'eau

Chaque lave-vaisselle est équipé d'un adoucisseur d'eau qui, grâce à du sel régénérant spécial lave-vaisselle, fournit de l'eau de lavage sans calcaire.

Ce lave-vaisselle permet d'opérer un réglage pour réduire la pollution et optimiser les performances de lavage selon la dureté de l'eau. Se renseigner auprès de l'organisme distributeur de l'eau.

- **Ouvrir la porte** et appuyer sur la touche **ON/OFF** pour mettre l'appareil sous tension.

- Appuyer 5 secondes de suite sur la touche **P**; deux bips courts retentissent et le numéro correspondant au degré de dureté sélectionné clignote lentement sur l'afficheur (l'adoucisseur d'eau est réglé sur le n° 3).

- Appuyer sur la touche **P** à plusieurs reprises jusqu'à ce que le degré de dureté voulu soit atteint (1-2-3-4-5* Voir tableau dureté de l'eau).

- Pour quitter cette fonction, attendre environ 30 secondes ou appuyer sur une autre touche des options ou éteindre l'appareil à l'aide de la touche **ON/OFF**.

En cas d'utilisation de pastilles de lavage multifonction, remplir tout de même le réservoir à sel.

°dH		°fH		mmol/l		niveau
0	6	0	10	0	1	1
6	11	11	20	1,1	2	2
12	17	21	30	2,1	3	3
17	34	31	60	3,1	6	4
34	50	61	90	6,1	9	5*

De 0°f à 10°f nous vous conseillons de ne pas utiliser de sel.
* ce type de sélection peut légèrement prolonger la durée des cycles.

(°dH = dureté en degrés allemands - °fH = dureté en degrés français - mmol/l = millimol/litre)

Charger le sel régénérant

Pour obtenir de bons résultats de lavage, s'assurer que le réservoir à sel n'est jamais vide. Le sel régénérant élimine le calcaire présent dans l'eau et évite ainsi qu'il ne se dépose sur la vaisselle.

Le réservoir à sel qui se trouve dans la partie inférieure du lave-vaisselle (voir Description) doit être rempli:

- quand le flotteur vert* n'est plus visible à travers le couvercle du sel;
- quand le voyant SEL* du bandeau s'allume;

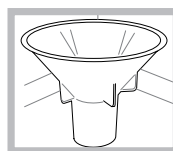

1. Sortir le panier inférieur et dévisser le couvercle du réservoir dans le sens inverse des aiguilles d'une montre.

2. Lors de la première mise en service: remplir le réservoir d'eau à ras bord.

3. Utiliser l'entonnoir* (voir figure) pour

remplir le réservoir de sel à ras bord (1 kg environ). Il est tout à fait normal qu'il y ait un peu d'eau qui déborde.

4. Enlever l'entonnoir*, éliminer les résidus de sel sur le filetage. Avant de revisser le couvercle, il faut le rincer à l'eau courante en le plaçant tête en bas et en faisant couler l'eau à travers les quatre fentes en étoile situées dans la partie inférieure du couvercle. (Bouchon réservoir à sel avec flotteur vert)

Nous conseillons d'effectuer cette opération à chaque chargement de sel.

Fermer soigneusement le couvercle pour éviter que du produit de lavage pénètre à l'intérieur du réservoir pendant le lavage (cela pourrait endommager irrémédiablement l'adoucisseur).

⚠ En cas de rajout de sel, effectuer cette opération juste avant un cycle de lavage pour éliminer aussitôt la solution saline qui a débordé.

* Présent uniquement sur certains modèles.

Entretien et soin

FR

Coupage de l'arrivée d'eau et de courant

- Fermer le robinet de l'eau après chaque lavage pour éviter tout risque de fuites.
- Débrancher la fiche de la prise de courant lors du nettoyage de l'appareil et pendant tous travaux d'entretien.

Nettoyer le lave-vaisselle

- Pour nettoyer l'extérieur et le bandeau de commande, utiliser un chiffon humide non abrasif. N'utiliser ni solvants ni abrasifs.
- Pour nettoyer la cuve intérieure et enlever toute tache, utiliser un chiffon imbibé d'eau additionnée d'un peu de vinaigre.

Eviter les mauvaises odeurs

- Laisser toujours la porte entrouverte pour éviter toute stagnation d'humidité.
- Nettoyer régulièrement les joints d'étanchéité de la porte et des bacs à produits de lavage avec une éponge humide. On évitera ainsi les incrustations de déchets d'aliment qui sont les principaux responsables de la formation de mauvaises odeurs.

Nettoyer les bras de lavage

Il peut arriver que des déchets restent collés aux bras de lavage et bouchent les orifices de sortie de l'eau : mieux vaut les contrôler de temps en temps et les nettoyer avec une petite brosse non métallique.

Les deux bras de lavage sont tous deux démontables.

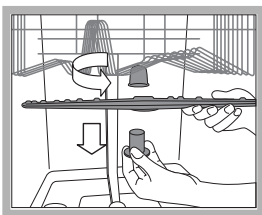

vers le haut.

Pour démonter le bras supérieur, il faut dévisser la bague de fixation en plastique (tourner dans le sens inverse des aiguilles d'une montre). Il faut remonter le bras gicleur supérieur, orifices orientés

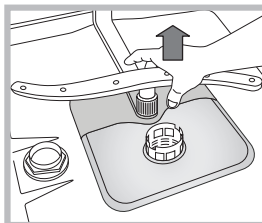

Le bras de lavage inférieur peut être extrait en le tirant vers le haut.

Nettoyage du filtre d'entrée d'eau*

Si les tuyaux de l'eau sont neufs ou s'ils sont restés longtemps inutilisés, avant d'effectuer le raccordement, faire couler l'eau jusqu'à ce qu'elle devienne limpide et dépourvue d'impuretés. Faute de quoi, un engorgement pourrait se produire au point d'arrivée de l'eau et endommager le lave-vaisselle .

⚠ Nettoyer, périodiquement le filtre d'entrée de l'eau situé à la sortie du robinet.

- Fermer le robinet de l'eau.
- Dévisser l'extrémité du tuyau d'arrivée de l'eau, retirer le filtre et le laver soigneusement à l'eau courante.
- Remettre le filtre en place et visser le tuyau.

Nettoyer les filtres

Les trois filtres qui composent le groupe filtrant débarrassent l'eau de lavage des résidus d'aliments avant de la remettre en circulation: pour obtenir de bons résultats de lavage, il faut les nettoyer.

⚠ Nettoyer les filtres régulièrement.

⚠ Ne pas utiliser le lave-vaisselle sans filtres ou avec filtre mal fixé.

- Après quelques lavages, contrôler le groupe filtrant et, si nécessaire, le laver soigneusement à l'eau courante avec une petite brosse non métallique en procédant comme suit :
 1. tourner le filtre cylindrique C dans le sens inverse des aiguilles d'une montre pour le sortir de son emplacement (*fig. 1*).
 2. Exercer une légère pression sur les ailettes latérales du gobelet filtre B pour le faire sortir (*Fig. 2*);
 3. Dégager le filtre inox A. (*fig. 3*).
 4. Examiner la cavité et éliminer tout résidu de nourriture. NE JAMAIS RETIRER la protection de la pompe de lavage (pièce noire *fig.4*).

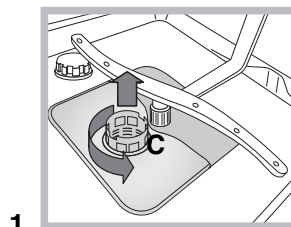

1

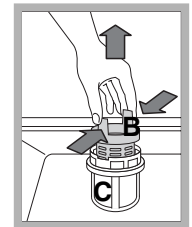

2

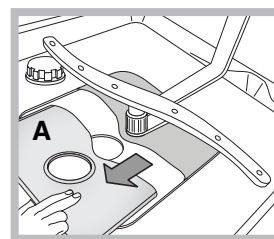

3

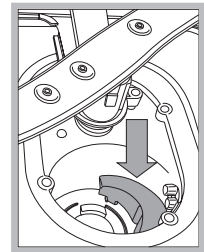

4

Après avoir nettoyé les filtres, remettre soigneusement le groupe filtrant à sa place, cette opération est fondamentale pour un bon fonctionnement du lave-vaisselle.

En cas d'absence pendant de longues périodes

- Débrancher les raccordements électriques et fermer le robinet de l'eau.
- Laisser la porte entrouverte.
- Au retour, effectuer un lavage à vide.

* Présent uniquement sur certains modèles.

Précautions, conseils et assistance technique

 Cet appareil a été conçu et fabriqué conformément aux normes internationales de sécurité. Ces avertissements sont fournis pour des raisons de sécurité, il faut les lire attentivement.

Sécurité générale

- Cet électroménager n'est pas destiné à être utilisé par des personnes (enfants compris) dont les capacités physiques, sensorielles ou mentales sont réduites ou qui ne disposent pas des connaissances ou de l'expérience nécessaires, à moins qu'elles n'aient été formées et encadrées pour l'utilisation de cet appareil par une personne responsable de leur sécurité.
- Les enfants doivent être surveillés par un adulte pour éviter qu'ils ne jouent avec l'appareil.
- Cet appareil est conçu pour un usage de type non professionnel à l'intérieur d'une habitation.
- Cet appareil est destiné au lavage de vaisselle à usage domestique, il ne doit être utilisé que par des adultes et selon les instructions reportées dans cette notice.
- Ne pas installer l'appareil à l'extérieur, même dans un endroit protégé, car il est extrêmement dangereux de l'exposer à la pluie et aux orages.
- Ne pas toucher au lave-vaisselle pieds nus.
- Ne jamais tirer sur le câble pour débrancher la fiche de la prise de courant.
- Fermer le robinet de l'eau et débrancher la fiche de la prise de courant avant d'effectuer tous travaux de nettoyage et d'entretien.
- En cas de panne, n'essayer en aucun cas d'accéder aux mécanismes internes pour tenter de la réparer.
- Ne jamais toucher à la résistance.
- Ne pas s'appuyer à la porte ouverte ou s'y asseoir : l'appareil pourrait basculer.
- Ne pas garder la porte ouverte pour éviter de buter contre elle en risquant de se faire mal.
- Garder les produits de lavage et de rinçage hors de la portée des enfants.
- Les emballages ne sont pas des jouets pour enfants.

Mise au rebut

- Mise au rebut du matériel d'emballage: se conformer aux réglementations locales, les emballages pourront ainsi être recyclés.
- La Directive Européenne 2002/96/EC sur les Déchets des Equipements Electriques et Electroniques (DEEE), exige que les appareils ménagers usagés ne soient pas jetés dans le flux normal des déchets municipaux. Les appareils usagés doivent être collectés séparément afin d'optimiser le taux de récupération et le recyclage des matériaux qui les composent et réduire l'impact sur la santé humaine et l'environnement. Le symbole de la "poubelle barrée" est apposé sur tous les produits pour rappeler les obligations de collecte séparée.

Pour de plus amples renseignements sur la mise au rebut des électroménagers, les possesseurs peuvent s'adresser au service public prévu à cet effet ou aux commerçants.

Economies et respect de l'environnement

Faire des économies d'eau et d'électricité

- Ne faire fonctionner le lave-vaisselle que quand il est rempli au maximum de sa capacité. Dans l'attente de remplir la machine, lancer le cycle de Trempage pour éviter la formation de mauvaises odeurs (*voir Programmes*).
- Sélectionner un programme adapté au type de vaisselle et à son degré de salissure, consulter pour cela le *Tableau des programmes*:
 - pour de la vaisselle normalement sale, choisir le programme Eco (économique), il limite la quantité d'eau et d'électricité utilisée.
 - pour une quantité réduite de vaisselle, choisir l'option Demi-charge* (*voir Mise en marche et utilisation*).
- Si le contrat de fourniture d'électricité prévoit des tranches horaires à prix réduit, effectuer les lavages pendant ces heures creuses. Dans ce cas, l'utilisation de l'option Départ différé* (*voir Mise en marche et utilisation*) est une aide précieuse pour organiser les lavages.

Produits de lavage sans phosphates, sans chlore et aux enzymes

- Il est vivement conseillé d'utiliser des produits de lavage sans phosphates et sans chlore, plus indiqués pour la protection de l'environnement.
- Les enzymes développent une action particulièrement efficace à des températures avoisinant 50°C, les produits de lavage aux enzymes permettent donc de sélectionner des lavages à de basses températures et d'obtenir les mêmes résultats qu'à une température de 65°C.
- Pour bien doser le produit de lavage, il faut tenir compte des indications du fabricant, de la dureté de l'eau, de la quantité de vaisselle et de son degré de salissure pour éviter tout gaspillage. Bien que biodégradables, les produits de lavage contiennent des éléments qui altèrent l'équilibre de la nature.

Assistance

Avant d'appeler le service d'assistance technique:

- Vérifier s'il est possible de résoudre l'anomalie soi-même (*voir Anomalies et remèdes*).
- Faire repartir le programme pour s'assurer que l'inconvénient a été résolu.
- Si ce n'est pas le cas, contacter un Service d'Assistance Technique agréé.

 Ne jamais faire appel à des techniciens non agréés.

Communiquer:

- le type d'anomalie;
- le modèle de l'appareil (Mod.);
- le numéro de série (S/N).

Ces informations figurent sur la plaque signalétique apposée sur l'appareil (*voir Description de l'appareil*).

* Présent uniquement sur certains modèles.

Anomalies et remèdes

FR

Si l'appareil présente des anomalies de fonctionnement, procéder aux contrôles suivants avant de prendre contact avec le service d'assistance technique.

Anomalies :	Causes / Solutions possibles :
Le lave-vaisselle ne démarre pas.	<ul style="list-style-type: none"> • La fiche n'est pas bien branchée dans la prise ou il y a une coupure de courant. • La porte du lave-vaisselle n'est pas bien fermée. • Un Départ différé (voir Mise en marche et utilisation) a été sélectionné.
Le lave-vaisselle ne vidange pas.	<ul style="list-style-type: none"> • Le programme n'est pas encore terminé. • Le tuyau de vidange de l'eau est plié (voir Installation). • L'évacuation de l'évier est bouchée. • Le filtre est bouché par des déchets de nourriture.
Le lave-vaisselle est bruyant.	<ul style="list-style-type: none"> • La vaisselle s'entrechoque ou butte contre les bras de lavage. • Excédent de mousse : le produit de lavage n'est pas bien dosé ou n'est pas approprié (voir Mise en marche et utilisation).
La vaisselle et les verres présentent des dépôts de calcaire ou une couche blanchâtre.	<ul style="list-style-type: none"> • Il manque du sel régénérant ou son réglage n'est pas adapté à la dureté de l'eau (voir Produit de rinçage et sel). • Le couvercle du réservoir à sel n'est pas bien fermé. • Il n'y a plus de produit de rinçage ou son dosage est insuffisant. • La vaisselle est en matériau antiadhésif.
La vaisselle et les verres présentent des traces blanches ou des reflets bleuâtres.	<ul style="list-style-type: none"> • Le dosage du produit de rinçage est excessif.
La vaisselle n'est pas sèche.	<ul style="list-style-type: none"> • Il y a eu sélection d'un programme sans séchage. • Il n'y a plus de produit de rinçage ou son dosage est insuffisant (voir Produit de rinçage et sel). • Le réglage du produit de rinçage n'est pas approprié.
La vaisselle n'est pas propre.	<ul style="list-style-type: none"> • Les paniers sont trop chargés (voir Charger les paniers). • La vaisselle n'est pas bien rangée. • Les bras de lavage ne tournent pas librement. • Le programme de lavage n'est pas assez puissant (voir Programmes). • Excédent de mousse : le produit de lavage n'est pas bien dosé ou n'est pas approprié (voir Mise en marche et utilisation). • Le couvercle du réservoir à produit de rinçage n'est pas bien fermé. • Le filtre est sale ou bouché (voir Entretien et soin). • Il manque du sel régénérant (voir Produit de rinçage et sel).
Il n'y a pas d'arrivée d'eau / alarme robinet fermé. (des bips courts retentissent) (le voyant ON/OFF clignote et l'écran affiche le numéro 6).	<ul style="list-style-type: none"> • Il y a une coupure d'eau. • Le tuyau d'arrivée de l'eau est plié (voir Installation). • Ouvrir le robinet, l'appareil se met en marche au bout de quelques minutes. • L'appareil s'est bloqué car personne n'a donné suite aux bips d'avertissement. • Eteindre l'appareil à l'aide de la touche ON/OFF, ouvrir le robinet et au bout de 20 secondes rallumer en appuyant à nouveau sur la même touche. Reprogrammer l'appareil et le remettre en marche.
Alarme panne de l'électrovanne d'arrivée de l'eau (le voyant ON/OFF clignote et l'écran affiche le numéro 2).	<ul style="list-style-type: none"> • Eteindre l'appareil à l'aide de la touche ON/OFF et rallumer au bout d'une minute. Si l'alarme continue, fermer le robinet de l'eau pour éviter tout risque d'inondation, débrancher la fiche de la prise de courant et contacter le service d'assistance technique.
Alarme sur le tuyau d'arrivée de l'eau/Filtre arrivée eau bouché. (le voyant ON/OFF clignote et l'écran affiche le numéro 7).	<ul style="list-style-type: none"> • Appuyer sur la touche ON/OFF pour éteindre l'appareil. Fermer le robinet de l'eau pour éviter tout risque d'inondation, débrancher la fiche de la prise de courant. S'assurer que le filtre d'arrivée de l'eau n'est pas bouché par des impuretés. (voir chapitre "Entretien et Soins").