

F

Mode d'emploi

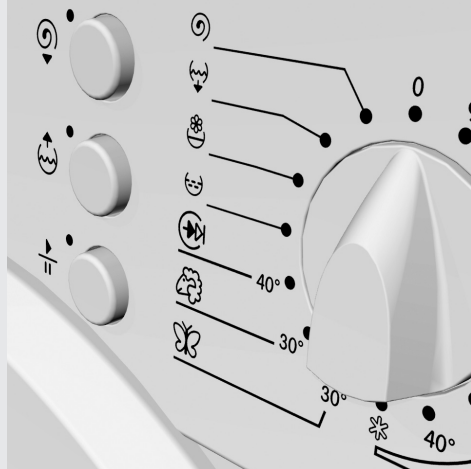

Machine à laver



Nous vous remercions vivement de la confiance que vous nous avez témoignée en achetant un lave-linge de notre marque et vous félicitons pour votre sage décision.

Votre nouveau lave-linge satisfait aux exigences d'entretien moderne du linge. Il est économique quant à sa consommation d'énergie électrique, d'eau et de produits lessiviels.

Nos appareils sont respectueux de l'environnement. Certains matériaux sont recyclables tandis que d'autres peuvent être remis au service de la propreté ou détruits. Pour protéger l'environnement, remettez l'appareil usagé au service de ramassage habilité.

L'appareil est destiné exclusivement à un usage domestique. Si l'appareil est utilisé à des fins professionnelles ou commerciales, ou en dehors d'un cadre domestique habituel, ou encore si l'appareil est utilisé par une personne qui n'est pas un consommateur, la durée de la garantie sera la plus courte possible prévue par la loi.

Description de l'appareil.....	3
Avertissements	4
Installation et raccordement.....	5
Fonctionnement.....	8
Conseils pour le lavage et l'utilisation économique du lave-linge.....	14
Nettoyage et entretien.....	16
Anomalies	17
Tableaux	20

Description de l'appareil



1. bandeau de commandes
2. bac à produits lessiviels
3. hublot
4. pieds

5. flexible de vidange
6. flexible d'alimentation en eau
7. cordon secteur

Caractéristiques techniques

(selon le modèle)

Dimensions de l'appareil (l x p x h):

600 mm x 600 mm x 850 mm

Dimensions de l'appareil - petit modèle (l x p x h):

600 mm x 440 mm x 850 mm

Profondeur avec porte ouverte:

106 cm / 88 cm (selon le modèle)

Poids de l'appareil (net): 90 kg / 79 kg (selon le modèle)

Tension nominale: 230 V, 50Hz

Puissance électrique: 2300 W / 2000 W (selon le modèle)

Chargement maximal: 5 kg / 5,5 kg

Raccordement secteur: (230 V, 50 Hz, 10 A)

Pression d'eau: min 0,05 MPa, max 0,8 MPa

Fusible: 10 A

Avertissements

- Avant la première utilisation, il est indispensable de retirer les protections de transport. Le démarrage de l'appareil bloqué par les tiges protectrices peut provoquer des détériorations graves qui ne sont pas couvertes par la garantie.
- Lors du branchement du lave-linge à l'arrivée d'eau, utilisez obligatoirement le flexible d'alimentation et les joints fournis.
- Ne placez pas l'appareil dans un endroit où la température risque de descendre au-dessous de 0°C car le gel peut endommager certaines parties de l'appareil.
- Placez le lave-linge sur une surface plane et stable.
- Respectez les instructions d'installation et de raccordement aux réseaux d'eau et d'électricité.
- L'embouchure du flexible de vidange ne doit pas être immergée dans l'eau évacuée.
- Avant de lancer le lavage, appuyez sur le hublot à l'endroit indiqué pour bien le fermer.
- Pendant le fonctionnement de l'appareil, vous ne pouvez pas ouvrir le hublot.
- N'employez que des produits lessiviels destinés au lavage en machine. Nous déclinons toute responsabilité pour les dommages causés aux joints d'étanchéité et pièces en plastique par l'utilisation incorrecte de produits de blanchiment ou teintures.
- Pour détartre la machine, n'employez que des produits non corrosifs. Suivez les indications du fabricant et terminez le détartrage par plusieurs rinçages afin d'éliminer tous les restes d'acide.
- N'utilisez en aucun cas dans votre machine des nettoyeurs chimiques contenant des solvants car ils peuvent dégager des gaz toxiques et endommager l'appareil. Risques d'incendie et d'explosion.
- Après le lavage, fermez le robinet.
- Avant de transporter la machine, bloquez le groupe de lavage en remettant en place au moins une tige protectrice. Veillez auparavant à déconnecter l'appareil du réseau électrique.
- La plaque signalétique comportant les caractéristiques techniques du lave-linge est apposée au-dessus de l'ouverture sur la face interne du hublot.
- La garantie ne s'applique pas aux consommables (ampoules électriques), aux décolorations ou modifications mineures de la couleur, à l'augmentation du bruit qui résulte de l'âge de l'appareil et n'a pas de conséquence sur son fonctionnement, ainsi qu'aux défauts esthétiques qui n'affectent pas les fonctionnalités ou la sûreté de l'appareil.



Avant de mettre votre combiné en service, prenez le temps de lire attentivement cette notice. Les pannes ou réclamations résultant d'un branchement ou d'une utilisation incorrect ne sont pas couvertes par la garantie.



Le symbole sur le produit ou son emballage indique que ce produit ne peut être traité comme déchet ménager. Il doit plutôt être remis au point de ramassage concerné, se chargeant du recyclage du matériel électrique et électronique. En vous assurant que ce produit est éliminé correctement, vous favorisez la prévention des conséquences négatives pour l'environnement et la santé humaine qui, sinon, seraient le résultat d'un traitement inapproprié des déchets de ce produit. Pour obtenir plus de détails sur le recyclage de ce produit, veuillez prendre contact avec le bureau municipal de votre région, votre service d'élimination des déchets ménagers ou le magasin où vous avez acheté le produit.

Installation et raccordement

Déballage

- ⚠ **Veillez à ne pas endommager la carrosserie de l'appareil avec un objet pointu en enlevant l'emballage.**
- ⚠ **Avant de raccorder l'appareil, laissez-le s'adapter à la chaleur de la pièce (patientez deux heures).**

- Pour emballer nos produits, nous utilisons des matériaux d'emballage respectueux de l'environnement : ils peuvent être réutilisés (recyclés), remis aux services de la propreté ou détruits sans risque pour l'environnement.
- Dans ce but tous les matériaux sont pourvus du marquage approprié.

Dépose des protections de transport



- Écartez les tuyaux.
- Desserrez les vis A fixant les équerres au dos de l'appareil (figure 1).
- Libérez légèrement les deux équerres B (figure 1) en laissant sur les tiges de blocage (figure 2) – tournez l'équerre droite de l'autre côté.
- A l'aide des équerres, tournez les tiges de 90° et retirez-les.
- Bouchez les orifices avec les caches en plastique fournis. Gardez les protections pour tout transport ultérieur.

- ⚠ **Pour éviter d'endommager l'appareil, enlevez les protections de transport. Si vous omettez de le faire, les détériorations ne seraient pas couvertes par la garantie.**

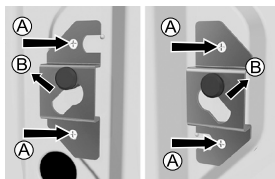

figure 1

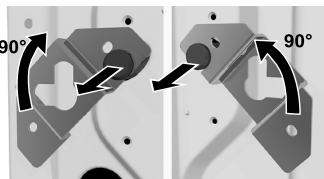
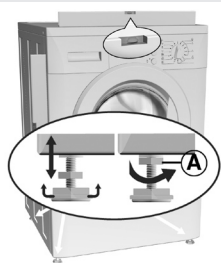

figure 2

Installation



- En tournant les pieds réglables mettez l'appareil à niveau. Les pieds permettent un ajustement en hauteur de +/- 1 cm. **Lorsque la machine est définitivement à niveau, serrez les écrous à fond jusqu'à ce qu'ils touchent le fond de l'appareil (A).**

- ⚠ **Les vibrations, le déplacement sur le sol et le fonctionnement bruyant de l'appareil ne sont pas couverts par la garantie si ces inconvénients sont dus au réglage incorrect des pieds ajustables.**

⚠ L'appareil devra être placé sur un sol résistant dont la surface sera sèche et propre afin d'éviter que l'appareil ne glisse. Les pieds réglables devront être nettoyés avant l'installation.



- Si vous disposez d'un sèche-linge de dimensions identiques, vous pouvez le placer au-dessus du lave-linge.

Branchement du flexible d'alimentation en eau

⚠ Afin d'assurer le fonctionnement normal de la machine, la pression de l'eau dans le circuit hydraulique doit être de 0,05 à 0,8 MPa.

⚠ Vous pouvez vérifier la pression minimale de l'eau en mesurant l'écoulement de l'eau du robinet. Celle-ci est satisfaisante si 3 litres d'eau s'écoulent du robinet entièrement ouvert en 15 secondes.



- Introduisez le joint d'étanchéité comportant un filtre métallique dans l'écrou-raccord du flexible d'alimentation en eau, vissez au robinet l'écrou-raccord du flexible.
- Si votre modèle comporte un raccordement pour l'eau chaude et l'eau froide, branchez un tuyau à l'eau froide et l'autre à l'eau chaude comme indiqué au dos de l'appareil par les repères C et H. (C-cold = froid et H-hot = chaud)

Installation du flexible de vidange

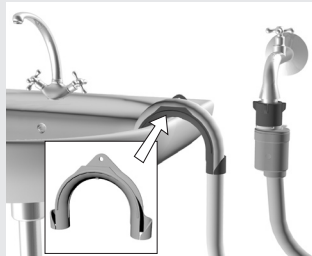

- L'embouchure du flexible de vidange peut être placée dans un évier, un lavabo, une baignoire ou, de préférence, directement raccordée à la tuyauterie d'évacuation (diamètre minimal 4 cm),
- Le siphon de la tuyauterie d'évacuation des eaux usées doit être correctement intégré pour pouvoir être débouché facilement,
- Si l'eau est évacuée dans un lavabo ou un évier, fixez le flexible de vidange à l'aide d'une ficelle que vous passerez dans l'œillet du coude pour éviter qu'il tombe par terre. L'embouchure du flexible de vidange doit se trouver au moins à 60 cm et au plus à 100 cm du sol.

Raccordement de l'appareil au réseau électrique

- Utilisez le cordon secteur pour raccorder le lave-linge au réseau électrique.
- La tension nominale et autres caractéristiques sont indiquées sur la plaque signalétique apposée au-dessus de l'ouverture sur la face interne du hublot.

⚠ La prise murale doit être accessible et le système de mise à la terre doit être conforme aux normes en vigueur.

⚠ Seul un professionnel peut réaliser un raccordement fixe au réseau électrique.

⚠ Si le cordon d'alimentation est endommagé, il doit être remplacé uniquement par le S.A.V. du fabricant ou un professionnel agréé.

⚠ Ne branchez pas l'appareil à une prise destinée aux rasoirs ou aux sèche-cheveux.

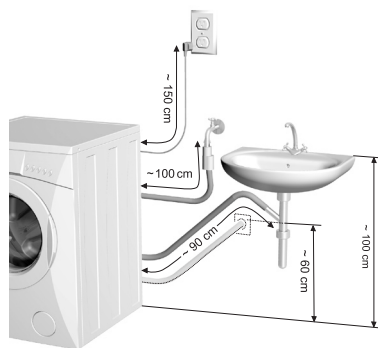
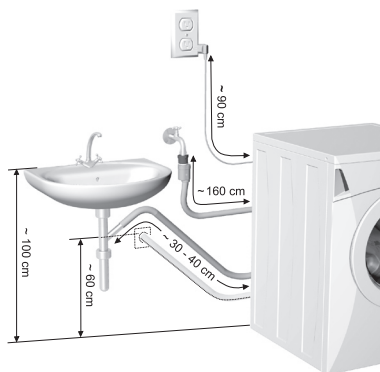

Fonctionnement

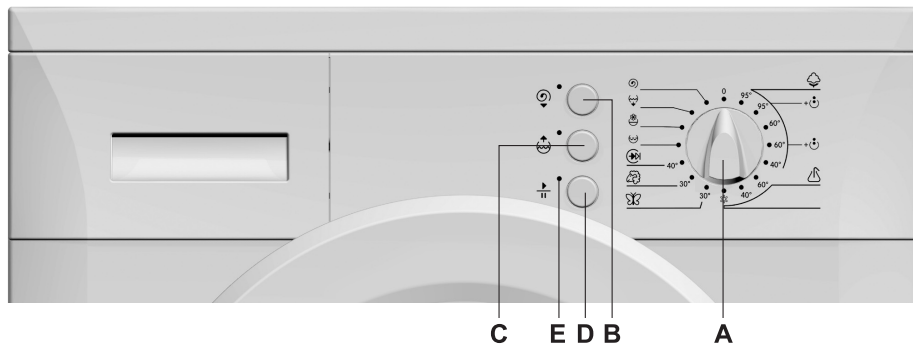

A - Sélecteur de programme

B - Sélecteur électronique de vitesse d'essorage ou essorage désactivé (selon le modèle)

C - Touche Eau plus

D - Touche START/PAUSE

E - Le voyant marche/arrêt (orange)

Sélecteur de programme	Programmes de base	Programmes partiels
	Coton Prélavage	Rinçage
	Synthétiques	Traitements
	Délicat	Vidange
	Laine	Essorage
	Court	

Procédure de lavage

- Ouvrez le hublot du lave-linge.
- Mettez le linge dans le tambour.
- Fermez le hublot.
- Ouvrez le robinet d'arrivée d'eau.
- Branchez l'appareil et sélectionnez le programme désiré.
- Versez la lessive et l'adoucissant dans le bac à produits.
- Lancez le programme en appuyant sur la touche START (D).



- Ouvrez le hublot.

Pour ouvrir le hublot, tirez vers vous la poignée située à droite.

- Triez le linge selon la nature des fibres textiles.

⚠ **Fermez les boutons et les fermetures à glissières, nouez les rubans et retournez les poches à l'envers.**

⚠ **Mettez le linge très délicat dans une housse de protection spéciale.**

⚠ **Il est conseillé de charger le tambour avec des pièces de linge de tailles différentes.**

⚠ **Prêtez attention aux étiquettes des vêtements indiquant le mode de lavage recommandé (voir le tableau en dernière page de cette notice).**

- **Chargez le linge** dans le tambour (assurez-vous auparavant que le tambour est vide).
- **Fermez le hublot.**
- **Ouvrez le robinet d'arrivée d'eau.**
- **Branchez l'appareil et sélectionnez le programme.**

Fonctionnement du lave-linge

L'appareil est mis en service à partir du moment où vous tournez le sélecteur de programme (A) de la position "0" vers le programme désiré. Vous pouvez tourner le sélecteur (A) dans les deux sens et choisissez le programme selon le type de linge et la température de lavage (voir le tableau des programmes).

Vous pouvez choisir parmi les **programmes de base** et les **programmes partiels**.

En appuyant sur les touches, vous pouvez également sélectionner des fonctions complémentaires.

Vous pouvez modifier votre sélection à volonté avant d'appuyer sur la touche START (D).

- **Sélection d'un programme de base** (👤, 👤, 👤, 👤, 👤)

Les programmes de base sont des programmes complets qui comprennent tous les cycles de lavage y compris les traitements et l'essorage (voir le tableau des programmes). Vous les sélectionnez en tournant le sélecteur de programme (A).

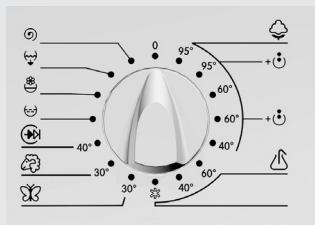

Coton: blanc/couleur

Linge normalement sale: draps en coton ou lin, sous-vêtements, nappes, serviettes de bain, vêtements, etc. Pour le linge de couleur résistant très sale vous pouvez utiliser le programme avec pré-lavage ☺.

Synthétiques

Linge normalement sale: chemises, chemisiers, autres vêtements en polyester, polyamide ou mélange de ces deux fibres avec le coton.

Délicat

Programme pour le linge délicat (robes, jupes, chemisiers...) et rideaux.

Laine

Programme très délicat pour les lainages qui peuvent être lavés en machine.

Programme court

Pour le lavage du linge peu sale.

- Choix de fonctions complémentaires (☺, ☹)

Le choix de fonctions complémentaires permet de modifier le déroulement des programmes de base.

Appuyez sur la touche appropriée pour activer chaque fonction. Si une fonction n'est pas compatible avec le programme choisi, le voyant ne s'allume pas.

Pour désactiver la fonction, appuyez de nouveau sur cette touche; le voyant s'éteint.

 **Activez les fonctions complémentaires après avoir sélectionné le programme de base, mais avant d'appuyer sur la touche START (D).**

Eau plus

- Pour mieux rincer le linge, ce qui est important si vous êtes particulièrement sensibles aux produits lessiviels.
- Pour le lavage du linge très sale.

Réduction de la vitesse d'essorage

- La réduction de la vitesse d'essorage dépend du programme sélectionné et de la vitesse maximale d'essorage des différents modèles de lave-linge.

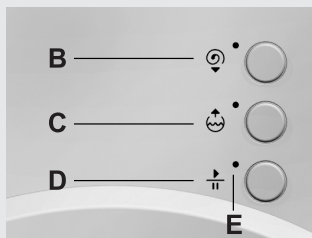

Variation de la vitesse d'essorage

Programme de base	Vitesse d'essorage - tours/min.	
	maximale	Réduction de la vitesse d'essorage
Coton	1400/1300 1200/1100 1000/900/800	700 600 500
Synthétiques / Court	1000/900/800	600
Délicat	700	0
Laine	600	0

☞ **Essorage désactivé** (vitesse d'essorage de - 700 tours/min)

- sur certains modèles uniquement

En appuyant sur la touche appropriée, vous désactivez l'essorage dans tous les programmes.

- **Sélection de programmes partiels** (☺, ☹, ☹, ☹)

Ce sont des programmes indépendants que vous pouvez utiliser si le lavage complet n'est pas nécessaire. Si vous désirez utiliser plusieurs programmes à la suite, vous devez mettre l'appareil à l'arrêt avant chaque nouvelle sélection (tourner le sélecteur sur "0" pendant 1 seconde).

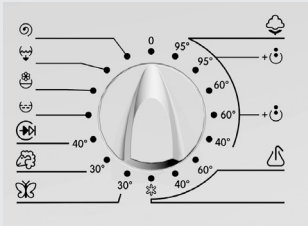

☺ **Rinçage**

Programme indépendant de rinçage pour linge délicat, sans essorage intermédiaire et avec un essorage final court. Vous pouvez l'utiliser pour rincer le linge délicat lavé à la main. Vous pouvez réduire la vitesse d'essorage en appuyant sur la touche (B).

☹ **Traitements**

Le programme est destiné à l'assouplissage ou à l'amidonnage du linge lavé. Il se termine par un essorage à la maximale 1000 tours/min.

Vous pouvez réduire la vitesse d'essorage en appuyant sur la touche (B).

☹ **Vidange**

Utilisez ce programme si vous avez interrompu le programme de lavage et si vous désirez vidanger l'eau de l'appareil sans essorer le linge.

☹ **Essorage**

Essorage intensif à la vitesse maximale pour le linge résistant. Si vous voulez réduire la vitesse d'essorage, appuyez sur la touche (B) - voir le tableau p. 15 - Réduction de la vitesse d'essorage.

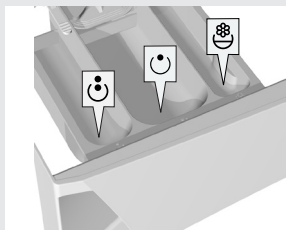

- Dosage des produits lessiviels

(Voir le chapitre Conseils pour le lavage et les économies d'énergie)

- compartiment pour la lessive destinée au prélavage ☺
- compartiment pour la lessive destinée au lavage ☺
- compartiment pour assouplissant ou amidon ☺

Si vous ne faites pas de prélavage, vous pouvez aussi mettre la lessive directement dans le tambour.

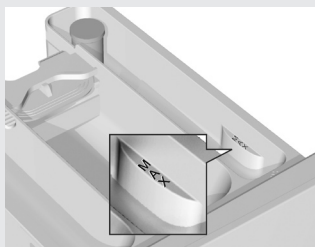

⚠ Lors du dosage des produits assouplissants, veillez à remplir le compartiment sans dépasser la graduation indiquée.

⚠ Veillez à ce que le bac à produits soit fermé lors de l'ouverture/la fermeture du hublot.

Démarrage du programme de lavage

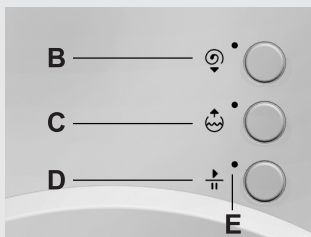

- Appuyez sur la touche START (D). Le voyant MARCHE/ARRÊT (E) s'arrête de clignoter et l'appareil démarre quelques secondes après. Mais si le hublot n'est pas fermé, le voyant MARCHE/ARRÊT recommence à clignoter au bout de quelques secondes. Dès que vous fermez le hublot, le programme choisi commence.
- Si vous désirez changer de programme après le démarrage, tournez le sélecteur sur la position "0" pendant 1 seconde et procédez à une nouvelle sélection. Si vous aviez choisi la fonction complémentaire, vous l'avez annulée en arrêtant le programme en cours. Vous devez l'activer de nouveau.

⚠ En cas de coupure d'électricité pendant le fonctionnement de l'appareil, le programme reprend là où il a été interrompu une fois que le courant est rétabli.

- Fin du lavage

Le voyant MARCHE/ARRÊT (E) clignotant vous avertit que le programme est terminé.

- Retirez le linge du tambour et ôtez les éventuels corps étrangers qui auraient pu se déposer dans le joint du hublot.
- Laissez le hublot entrouvert pour que l'intérieur de la machine sèche.
- Fermez le robinet.
- Mettez l'appareil à l'arrêt en tournant le sélecteur de programme sur la position "0".
- Retirez la fiche de la prise secteur pour mettre l'appareil hors tension.

Interruptions

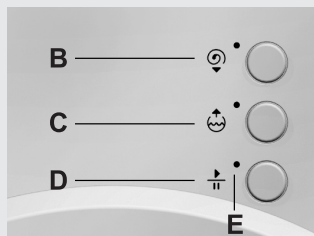

• Par l'utilisateur

Interruption volontaire de votre part

Pour interrompre le programme, tournez le sélecteur (A) sur la position "0". S'il reste de l'eau dans le tambour, choisissez l'un des programmes complémentaires (vidange, essorage) pour évacuer l'eau et terminer le programme.

Touche START/PAUSE

Vous pouvez arrêter le programme à tout moment en appuyant sur la touche START/PAUSE (D). S'il n'y a pas d'eau dans le tambour, vous pouvez ouvrir le hublot au bout de quelques instants, sinon ce n'est pas possible. Pour continuer le programme, appuyez sur la touche START (D).

• Anomalies

S'il y a un problème de fonctionnement, le programme est interrompu. Les voyants clignotants et le signal sonore vous en avertissent (voir le chapitre Anomalies).

• Coupure d'électricité

En cas de coupure d'électricité, l'appareil s'arrête ; mais lorsque le courant est rétabli, le programme reprend automatiquement là où il a été interrompu.



S'il reste de l'eau dans la cuve lors d'une coupure d'électricité, n'ouvrez pas le hublot avant de vidanger.

Conseils pour le lavage et l'utilisation économique du lave-linge

- Avant le lavage, triez le linge selon sa nature, son degré de saleté et la résistance des couleurs. Boutonnez les chemises, fermez les fermetures à glissières, nouez les rubans, videz les poches et retournez-les à l'envers.
- Pour choisir le programme de lavage, tenez compte des symboles sur les étiquettes des vêtements (voir le tableau d'entretien du linge en dernière page).
- Lavez séparément vos nouveaux vêtements de couleur.
- Lavez le linge très sale par petites quantités ou en augmentant la dose de lessive.
- Appliquez un produit détachant avant le lavage sur les taches persistantes, ce qui permettra de réaliser des économies d'énergie.
- Nous vous conseillons de sélectionner un programme court à température peu élevée pour laver le linge peu sale, ce qui vous permettra d'économiser jusqu'à 50 % d'énergie.
- Il vaut mieux ne pas laver de très petites quantités de linge pour faire des économies d'énergie et obtenir un meilleur résultat au lavage.
- Le chargement maximal de linge sec est indiqué dans le tableau des programmes en fin de notice.
- L'appareil est équipé d'une pompe autonettoyante ne nécessitant aucun entretien particulier dans des conditions normales d'utilisation. Afin de garantir le fonctionnement correct de la pompe, videz soigneusement toutes les poches des vêtements et enlevez les pièces de monnaie, jetons, épingles, barrettes, vis, cure-dents et autres qui pourraient entraver son bon fonctionnement. Si des objets de ce genre venaient à obstruer la pompe, la clause de garantie ne serait pas applicable.
- Avant de mettre le linge dans le tambour, secouez-le.
- Employez uniquement des lessives destinées au lavage en machine.
- Dosez les lessives en poudre ou liquides suivant les recommandations du fabricant.
- Si la dureté de l'eau excède 14°dH degrés, il est indispensable d'utiliser un produit adoucissant anticalcaire. Toute avarie des thermoplongeurs résultant de la non utilisation de produit anticalcaire ne sera pas couverte par la garantie.
- Il n'est pas recommandé d'utiliser de l'eau de javel car elle peut endommager les thermoplongeurs.
- Les produits blanchissants à base de chlore (eau de Javel) ne sont pas recommandés car ils peuvent endommager le thermoplongeur.

Dureté de l'eau	Unités de mesure pour la dureté de l'eau			
	°dH(°N) Degrés de dureté allemande	m mol/l Degrés de dureté slovène	°fH(°F) Degrés de dureté française	p.p.m. Degrés de dureté aux USA
1 (douce)	< 8,4	< 1,5	< 15	< 150
2 (moyenne)	8,4 - 14	1,5 - 2,5	15 - 25	150 - 250
3 (dure)	> 14	> 2,5	> 25	> 250

Dans ce cas, dosez la lessive suivant le tableau pour le degré de dureté et la quantité appropriée d'adoucisseur (selon les recommandations du fabricant).

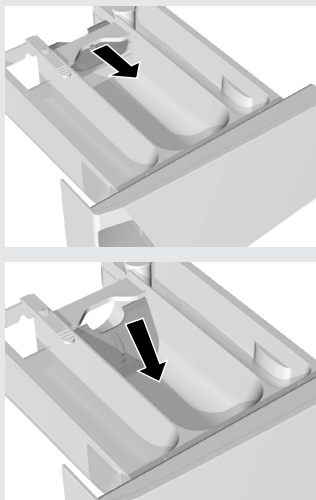

- Si vous ne faites pas de prélavage, vous pouvez mettre la lessive directement dans le tambour.
- Nous vous conseillons de diluer les produits lessiviels liquides trop épais pour éviter qu'ils obstruent l'ouverture du bac.
- Le compartiment du milieu comporte une cloison pour que vous puissiez y verser de la lessive liquide (sur certains modèles uniquement). Pour la lessive en poudre, tirez-la vers le haut et pour la lessive liquide poussez-la vers le bas. Les lessives liquides sont destinées uniquement au lavage sans prélavage.
- Mettez le linge très délicat (collants, lingerie fine, etc.) dans une housse spéciale.
- Si le linge est essoré à grande vitesse, il contient moins d'humidité, le séchage sera donc plus rapide et plus économique.

 **Ne mettez pas dans le bac à produits de la lessive en poudre où des grumeaux se sont formés, car ils peuvent obstruer l'arrivée d'eau dans la cuve.**

Nettoyage et entretien

 **Avant le nettoyage, débranchez l'appareil.**

- Nettoyez la carrosserie avec un chiffon doux et un détergent léger.
- Si des boulettes grasses apparaissent à l'intérieur du tambour et sur le joint, nettoyez l'appareil en lançant un cycle de lavage à 60°C sans linge avec une demi-dose de lessive.
- Si nécessaire, nettoyez le bac à produits lessiviels. Pour retirer entièrement le bac à produits de son emplacement, appuyez sur la languette (voir le schéma).

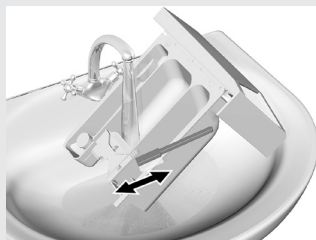
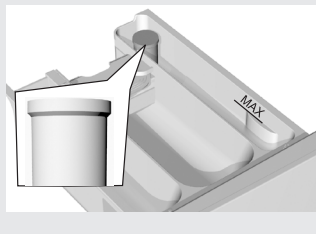
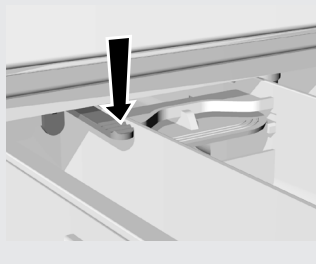

- Si nécessaire nettoyez le bouchon siphon sous l'eau courante.

- Passez-le bac à produitssous l'eau courante; à l'aide d'une brosse enlevez les restes de lessives agglomérés dans le fond et essuyez-le.

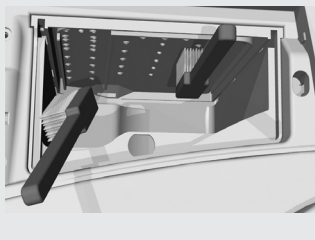

- Nettoyez avec une brosse le bac à produits lessiviels et son emplacement, en particulier le bouchon siphon situé en haut du bac à produits.

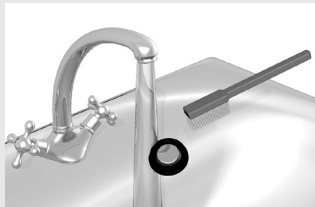

- Nettoyez souvent sous l'eau courante le filtre métallique du flexible d'arrivée d'eau.
- Après chaque lavage essuyez le joint du hublot, vous prolongerez ainsi sa durée de vie.

Anomalies

Le lave-linge contrôle le déroulement de toutes les fonctions pendant le lavage. S'il détecte des anomalies, elles sont signalées par des voyants qui clignotent à des rythmes différents. En même temps, le signal sonore se répète au même rythme. Le nombre de clignotements varie selon le type de défaut. Certaines anomalies peuvent être éliminées facilement, alors comptez les clignotements qui se répètent à intervalles réguliers.

L'appareil détecte les anomalies immédiatement et arrête le programme, sauf dans le cas de problème de chauffage où il termine le lavage sans chauffer l'eau.

Anomalies

Dans certains cas vous pouvez régler le problème vous-même:

- 2 - deux clignotements: le hublot n'est pas bien fermé
- 3 - trois clignotements: problème au niveau de l'arrivée d'eau
- 7 - sept clignotements: problème d'évacuation.

Dans d'autres cas, notez le nombre de clignotements qui identifient l'anomalie et contactez le service après-vente agréé de votre région (les voyants clignotent jusqu'à ce que l'appareil soit désactivé).

Des interférences provenant de l'environnement (par exemple de l'installation électrique) peuvent provoquer la signalisation de différentes anomalies. Dans ce cas:

- mettez l'appareil à l'arrêt et attendez quelques secondes,
- remettez l'appareil en marche et relancez le programme de lavage.

Si l'anomalie réapparaît, contactez votre service après-vente.

La garantie ne s'applique pas en cas de dommages dus à l'interaction de l'environnement (foudre, installation électrique défectueuse, catastrophes naturelles).

Anomalies	Cause	Que faire
L'appareil ne se met pas en marche (le voyant marche/arrêt n'est pas allumé).	L'appareil n'est pas sous tension.	Vérifiez: <ul style="list-style-type: none"> • si la fiche du cordon est insérée dans la prise secteur, • si la prise secteur est alimentée en électricité, • si le fusible est en bon état
Le programme de lavage désiré ne démarre pas (le voyant marche/arrêt clignote).	Le hublot n'est pas bien fermé	Fermez correctement le hublot en appuyant bien dessus
L'eau ne coule pas dans la cuve (au bout de 8 min. les voyants clignotent 3 fois).	Problème d'arrivée d'eau	Vérifiez: <ul style="list-style-type: none"> • si le robinet est ouvert. • si le filtre du flexible d'alimentation n'est pas obstrué. Appuyez de nouveau sur START/ PAUSE
Fuite d'eau au niveau de l'appareil.	Le flexible d'alimentation n'est pas bien vissé à l'appareil ou au robinet. Le flexible de vidange est tombé par terre.	Vissez bien le flexible d'alimentation. Attachez le flexible de vidange en passant une ficelle par son œillet.
L'appareil se déplace pendant son fonctionnement.	L'appareil n'est pas à niveau. Les protections de transport n'ont pas été enlevées.	Mettez l'appareil à niveau à l'aide des pieds réglables. Enlevez les protections de transport.
L'appareil vibre pendant l'essorage.	Le linge est mal reparti surtout s'il y en a très peu (par exemple seulement un peignoir de bain).	L'appareil réduit la vitesse d'essorage si les vibrations sont trop puissantes. Chargez une quantité plus importante de linge.
Il y a beaucoup de mousse pendant le lavage.	Trop de lessive.	Dosez la lessive suivant les conseils du fabricant en tenant compte de la dureté de l'eau et de la saleté du linge. Utilisez uniquement des lessives pour le lavage en machine.
L'eau est vidangée lentement ou pas du tout (L'appareil signale un défaut - les voyants clignotent sept fois).	L'évacuation est obstruée.	Vérifiez si: <ul style="list-style-type: none"> • le flexible de vidange n'est pas plié, • la canalisation d'évacuation n'est pas bouchée, • l'embouchure du flexible de vidange n'est pas à plus d'1 mètre de haut. Appuyez de nouveau sur START/ PAUSE.
Le linge n'est pas aussi bien essoré que d'habitude. L'appareil ne signale pas de défaut.	L'appareil a activé l'UKS* à cause d'une mauvaise répartition du linge dans le tambour, cela diminue automatiquement la vitesse d'essorage.	Le fonctionnement est normal. Nous vous conseillons de laver ensemble des pièces de linge de différentes tailles.
Il y a des boulettes grasses sur le linge.	Trop peu de lessive (le linge avait beaucoup de taches de graisse)	Lavez le linge encore une fois. Augmentez la quantité de lessive en poudre ou utilisez de la lessive liquide.

Anomalies	Cause	Que faire
Les taches ne sont pas parties.	Vous avez utilisé de la lessive liquide ou de la lessive pour la couleur qui n'a pas d'agents blanchissants.	Utilisez de la lessive en poudre avec des agents blanchissants.
Il reste des résidus blancs, des traces de lessive sur le linge.	Ce n'est pas dû à un mauvais rinçage mais aux lessives sans phosphate qui contiennent des composants non solubles dans l'eau (zéolithes) et jouent un rôle d'adoucisseurs. Ces composants peuvent créer des dépôts sur le linge.	Rincez le linge encore une fois. Utilisez des lessives liquides qui ne contiennent pas de zéolithes. Essayez d'enlever les traces blanches avec une brosse.
Il y a des restes de lessive dans le bac à produits.	La pression de l'eau est trop faible. Certaines lessives collent beaucoup au bac s'il est humide.	<ul style="list-style-type: none"> Nettoyez le filtre du flexible d'alimentation en eau. Essuyez le bac à produits avant d'y mettre la lessive en poudre.
L'assouplissant n'a pas été entièrement entraîné, l'eau reste dans le compartiment.	Le bouchon siphon du compartiment n'est pas bien mis en place ou il est obstrué	Nettoyez le bac à produits et remettez bien en place le bouchon siphon.
La durée de lavage est plus longue que d'habitude.	<ul style="list-style-type: none"> L'UKS* est activé à cause d'une mauvaise répartition du linge dans le tambour. Il y a eu une coupure d'électricité. 	<ul style="list-style-type: none"> Le temps de lavage peut être prolongé jusqu'à 10 minutes mais l'appareil fonctionne toujours normalement. Le temps de lavage est prolongé de la durée de la coupure de courant.

* UKS: système anti-balourd qui équilibre le linge dans le tambour pour optimiser l'essorage et réduire les vibrations.

Si malgré les conseils ci-dessus vous n'arrivez pas à régler le problème, appelez le Service Après-Vente agréé. Les pannes ou réclamations résultant d'un branchement ou d'une utilisation incorrect ne sont pas couvertes par la garantie. Les frais de réparation seront à la charge de l'utilisateur.

Tableaux

Tableau des programmes - 5 / 5,5 kg



Programme	Chargement max. (kg)	Temp. (°C)	Essorage (Tours/min)	Duree (min.)	Consommation d'eau l	Consommation d'électricite kWh	Fonctions complém-entaires	
							Essorage doux / désactivé (selon les modèles)	Eau plus
Coton - blanc	5/5,5	95	max. 1400	138/144	55/59	1,95/2,13	•	•
Coton + vitesse d'essorage	5/5,5	95		167/172	60/64	2,24/2,44	•	•
Coton - couleur *	5/5,5	60		139/145	49/53	0,95/1,04	•	•
Coton + vitesse d'essorage	5/5,5	60		165/170	54/58	1,25/1,35	•	•
Coton	5/5,5	40		115/119	49/53	0,51/0,56	•	•
Synthétiques	2,5	60	max. 1000	108	40	0,71	•	•
Synthétiques	2,5	40		96	37	0,41	•	•
Synthétiques	2,5	✱		47	37	0,08	•	•
Délicat	2	30	max. 700	49	55	0,31	•	•
Laine	1,5	30	max. 600	42	39	0,18	•	•
Court	3	40	max. 1000	40	32	0,35	•	•
Programmes partiels								
Rinçage	2,5		max. 700	24	39	0,03	•	•
Traitements	5/5,5		max. 1000	16	10	0,02	•	•
Vidange	5/5,5		-	2	-	0,001		
Essorage	5/5,5		max. 1400	15	-	0,05	•	

✱ Lavage à froid

• options































* Pour faciliter la compréhension du tableau de consommation, nous indiquons les valeurs pour 6 kg de linge essoré à la vitesse maximale (selon la norme EN 60456).

Tableau des programmes / fonctions complémentaires

Programme	Eau plus 	Essorage doux  / désactivé  (selon les modèles)
Programme de base		
Coton	●	●/●
Coton - avec prélavage	●	●/●
Synthétiques	●	●/●
Délicat	●	●
Laine	●	●
Coton - court	●	●/●
Synthétiques - court	●	●/●
Programmes partiels		
Rinçage		●
Traitements		●/●
Vidange		
Essorage		●/●

● options

Tableau d'entretien du linge

<p>Lavage normal</p>  <p>Lavage délicat</p>	<p> 95</p> <p>Température maximale de lavage 95°C</p> <p> 95</p>	<p> 60</p> <p>Température maximale de lavage 60°C</p> <p> 60</p>	<p> 40</p> <p>Température maximale de lavage 40°C</p> <p> 40</p>	<p> 30</p> <p>Température maximale de lavage 30°C</p> <p> 30</p>	<p></p> <p>Lavage à la main</p>	<p></p> <p>Lavage interdit</p>
<p></p> <p>Javellisant</p>	<p></p> <p>Javellisant dans l'eau froide</p>			<p></p> <p>Ne pas javelliser</p>		
<p></p> <p>Repassage</p>	<p></p> <p>Fer à repasser à max. 200°C</p>	<p></p> <p>Fer à repasser à max. 150°C</p>	<p></p> <p>Fer à repasser à max. 110°C</p>	<p></p> <p>Ne pas repasser</p>		
<p></p> <p>Nettoyage à sec</p>	<p></p> <p>Nettoyage à sec – tous les solvants</p>	<p></p> <p>Perchloréthylène R11, R113, pétrole</p>		<p></p> <p>Nettoyage à sec avec pétrole, alcool pur et R 113</p>	<p></p> <p>Ne pas nettoyer à sec</p>	
<p></p> <p>Séchage</p>	<p></p> <p>Sécher à plat</p>	<p></p> <p>Suspendre humide</p>	<p></p> <p>Suspendre</p>	<p> Sèche-linge à froid</p> <p> à chaud</p>	<p></p> <p>Sèche-linge interdit</p>	

