

Carrefour home

F



PRODUCT NO. CFCE56X-11



Four électrique intégré

Notice d'utilisation

Merci d'avoir choisi la qualité Carrefour. Ce produit a été élaboré avec soin par notre équipe d'experts et selon la réglementation européenne en vigueur. Pour plus de confort dans l'utilisation de votre nouvel appareil, nous vous recommandons de lire attentivement cette notice et de la conserver.

TABLE DES MATIÈRES

PRÉCAUTIONS DE SÉCURITÉ	3
CONTENU DE L'EMBALLAGE	4
Accessoires	4
Avertissement pour l'emplacement des grilles	5
Utilisation des accessoires de rôtisserie	5
Remplacement de l'ampoule	5
CARACTÉRISTIQUES.....	6
SPÉCIFICATIONS TECHNIQUES.....	7
INSTALLATION ET ENTRETIEN.....	7
INSTRUCTIONS DE FONCTIONNEMENT.....	8
NETTOYAGE ET ENTRETIEN	11
DÉNI DE RESPONSABILITÉ.....	11
MARQUES COMMERCIALES	11
MISE AU REBUT DU PRODUIT	11

PRÉCAUTIONS DE SÉCURITÉ

AVERTISSEMENTS

- Lorsque le four est mis en marche la première fois, il peut émettre une odeur désagréable. Cela est dû à l'agent de collage utilisé pour les panneaux isolants du four. Ceci est tout à fait normal ; si cela se produit, attendez un moment pour que l'odeur se dissipe avant de mettre des aliments dans le four.
- N'utilisez pas de détergents abrasifs ou un racloir métallique coupant pour nettoyer la vitre du four. Cela pourrait rayer la surface et causer des dommages permanents au verre.
- Pendant l'utilisation, l'appareil devient très chaud. Des précautions doivent être prises pour éviter de toucher les éléments chauffants à l'intérieur du four
- Ne laissez pas les enfants s'approcher du four quand il est en fonctionnement, en particulier lorsque le grill est en marche.
- Assurez-vous que l'appareil est éteint avant de remplacer la lampe du four pour éviter tout risque de choc électrique. Le moyen de déconnexion doit être incorporé dans le câblage fixe conformément aux spécifications de câblage.
- Les conducteurs du câble d'alimentation doivent avoir des zones transversales nominales d'au moins 3G1.5mm².
- Le four doit être utilisé uniquement pour l'usage pour lequel il a été conçu, il ne doit être utilisé que pour la cuisson des aliments. Toute autre utilisation, par exemple, comme appareil de chauffage n'est pas autorisée et pourrait donc être dangereuse. Les fabricants ne seront pas tenus comme responsables pour tout dommage sur les propriétés causé par une utilisation incorrecte. Lorsque vous utilisez un appareil électrique, vous devez suivre les règles de sécurité de base.
- N'utilisez pas le four si vous êtes pieds nus. Ne touchez pas le four avec les mains ou les pieds mouillés ou humides. Ne laissez pas des enfants ou des personnes irresponsables utiliser le four à moins qu'elles soient attentivement encadrées.
- Si les instructions ci-dessus ne sont pas suivies, les fabricants ne pourront pas garantir la sécurité de fonctionnement du four.
- N'utilisez pas le câble d'alimentation avec un adaptateur, une carte d'alimentation ou une rallonge.
- Si le câble est endommagé, il doit être remplacé immédiatement par un technicien qualifié.
- Si le four tombe en panne ou dysfonctionne, débranchez le câble d'alimentation et ne touchez pas le four.
- Si le câble est endommagé, il doit être rapidement remplacé. Lors du remplacement du câble, suivez ces instructions. Débranchez le câble d'alimentation et remplacez-le par un câble de type H05VV-F ou H05V2V2-F. Le câble doit être en mesure de supporter le courant électrique nécessaire pour le four. Le remplacement du câble doit être effectué par un personnel dûment qualifié. Le câble de terre (jaune-vert) doit être de 10 mm plus long que le câble d'alimentation.

- La température de la résistance de chauffage du câble d'alimentation est supérieure à 70°C. Le câble d'alimentation doit être connecté avec le commutateur duplex, qui est d'au moins 250V et 20A (la connexion avec la prise n'est pas nécessaire).
- Cet appareil n'est pas conçu pour être utilisé par des personnes aux capacités physiques, mentales, sensorielles réduites, ou manquant d'expérience et de connaissances (y compris les enfants), sauf si une personne responsable de leur sécurité leur donne les indications nécessaires ou les surveille pendant l'utilisation.
- Les enfants doivent rester sous surveillance afin de garantir qu'ils ne jouent pas avec l'appareil.
- Cet appareil est conçu pour une utilisation exclusivement domestique.
- Ne tirez pas sur le fil pour débrancher l'appareil, tirez toujours sur la prise mâle.
- Ne pas utiliser en extérieur.
- L'appareil doit être placé sur une table ou sur une surface plane.
- Si le câble d'alimentation est endommagé, il doit être remplacé par le fabricant, son service après vente ou une personne de qualification similaire afin d'éviter un danger.

CONTENU DE L'EMBALLAGE

Four intégré

Notice d'utilisation

ACCESSOIRES

Grilles métalliques: Pour les plats au grill, les gâteaux dans des moules, aliments à rôtir et à griller

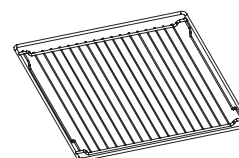

Support coulissant : Ces grilles soutiennent les rails sur les côtés droit et gauche du four qui peuvent être enlevés pour le nettoyage des parois du four.

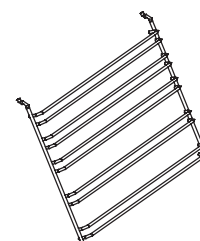

Plateau universel : Pour la cuisson de grandes quantités d'aliments tels que les gâteaux moelleux, les pâtisseries, les aliments congelés etc. ou pour recueillir des graisses / les écoulements et les jus de viande

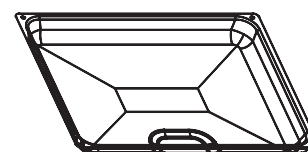

AVERTISSEMENT POUR L'EMPLACEMENT

DES GRILLES :

Pour assurer que les grilles du four fonctionnent en toute sécurité, le placement correct des grilles entre les rails latéraux est impératif. Cela garantira que lors du retrait de la grille ou du plateau, les aliments chauds ne glisseront pas.

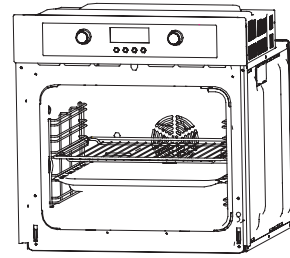

Utilisation des accessoires de rôtisserie

Le tournebroche fonctionne en combinaison avec l'élément de grill pour cuire les morceaux de viande ou de volaille, et en les rôtissant à la perfection.

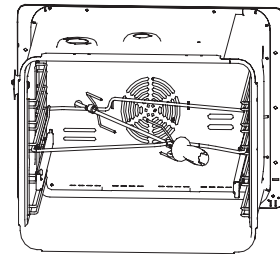

REMARQUE: Le nombre d'accessoires inclus dépend du modèle d'appareil acheté.

REMPACEMENT DE L'AMPOULE

L'ampoule de la lampe est une ampoule spéciale, et a une résistance aux températures élevées (230 à 240 ~ 25W). Pour le remplacement, procédez comme suit:

1. Débrancher le câble d'alimentation ou coupez le disjoncteur du circuit secteur.
2. Dévissez le verre de protection et remplacez l'ampoule par une ampoule neuve du même type.
3. Vissez le verre de protection pour le fixer en position.

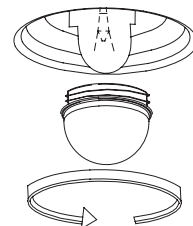

CARACTÉRISTIQUES

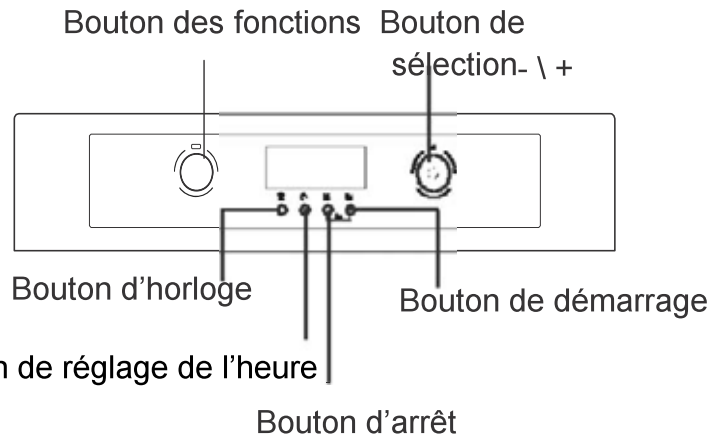

Symbole	Description des fonctions
	Lampe du four
	Cette fonction du four sert à la décongélation des aliments. De l'air à température ambiante circule dans la cavité interne du four. Remarque: Cette fonction convient pour décongeler des aliments ou des produits crus avant la préparation finale.
	Cette fonction permet de chauffer le four en utilisant la résistance circulaire et la fonction du ventilateur. La circulation d'air crée une température homogène dans tout le four. La température peut être réglée sur une échelle de 50 à 240 ° C. Remarque: Cette fonction est également adaptée pour la cuisson / le rôtissage des aliments dans deux plats de cuisson en même temps (approprié pour la cuisson des aliments volumineux, comme les gâteaux, ou pour une plus grande quantité d'aliments). Le préchauffage du four n'est pas nécessaire.
	Cette fonction permet d'activer le grill en utilisant la fonction de ventilation. En raison de la circulation d'air chaud, la température dans le four est plus chaude dans la partie supérieure. La température peut être réglée sur une échelle de 50 à 200 ° C. Remarque: Cette fonction est conçue pour griller ou rôtir de gros morceaux de viande à une température plus élevée. Laissez la porte du four fermée. Le préchauffage du four n'est pas nécessaire.
	Cette fonction permet d'activer le grill à infrarouge. La température peut être réglée sur l'échelle de 180 à 240 ° C. Remarque: Cette fonction est conçue pour cuire des petits morceaux de viande. Pendant la cuisson, n'ouvrez pas la porte du four. Durant la cuisson par grill, placez les aliments le plus haut possible.

SPÉCIFICATIONS TECHNIQUES

Alimentation	220-240V~50/60Hz
Puissance	2200W
Classe de protection	I
Puissance de consommation en veille :	0,6 W



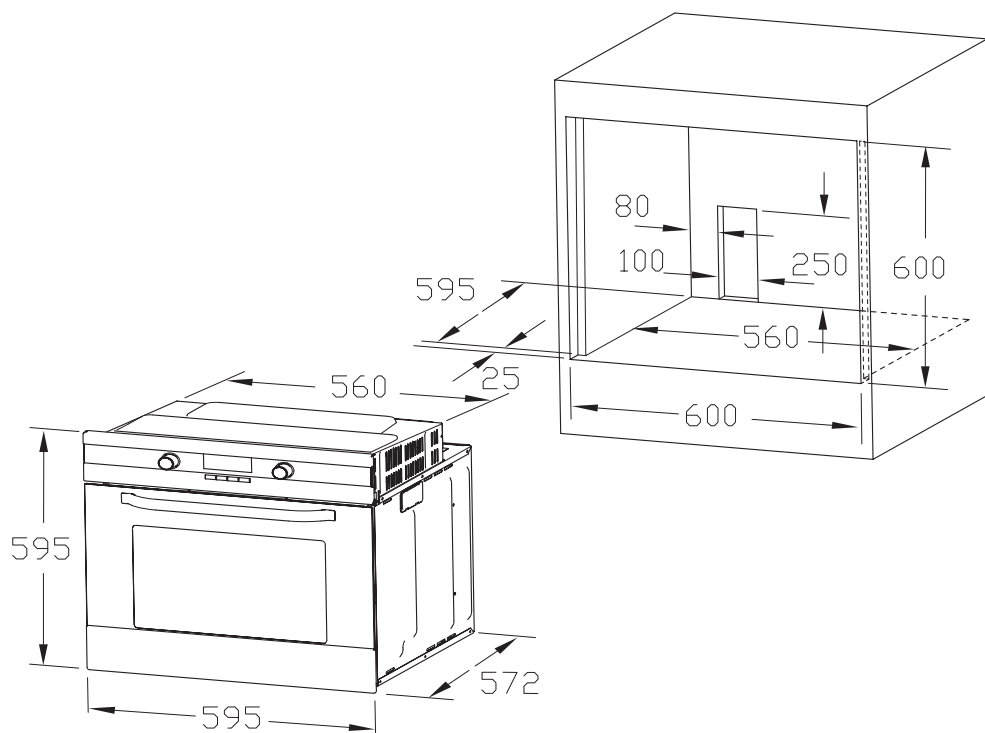

INSTALLATION ET ENTRETIEN



INSTRUCTIONS DE FONCTIONNEMENT





1. Réglage de l'horloge

Après avoir connecté le four à l'alimentation, l'affichage "00:00" apparaîtra sur l'écran.

- 1) Appuyez sur "", les chiffres des heures clignoteront.
- 2) Tournez "" pour ajuster les chiffres des heures (l'heure sera réglée entre 0 et 23).
- 3) Appuyez sur "", les chiffres des heures clignoteront.
- 4) Tournez "" pour ajuster les chiffres des minutes (les minutes seront réglées entre 0 et 59).
- 5) Appuyez sur "" pour terminer le réglage de l'horloge. ":" clignotera et l'horloge s'allumera.

Remarque: L'horloge est en format horaire de 24 heures.

2. Réglage des fonctions

- 1) Tournez "" pour choisir la fonction de cuisson désirée. L'indicateur correspondant s'allumera.
- 2) Tournez "" pour ajuster la température.
- 3) Appuyez sur "" pour confirmer le démarrage de la cuisson.
- 4) Si l'étape 2 est ignorée, appuyez sur le bouton "" pour confirmer le démarrage de la cuisson. La durée par défaut est de 9 heures et la température par défaut s'affichera sur l'écran LCD.



REMARQUE:



- 1) La durée de cuisson s'ajuste par intervalles en appuyant sur l'interrupteur comme suit:

0----0:30 min : 1 minute

0:30--9:00 heure : 5 minutes



- 2) La température s'ajuste par intervalles de 5 degrés.

- 3) Tournez "" pour ajuster la durée de cuisson. Puis appuyez sur "" pour démarrer la cuisson. Si "" n'est pas pressé dans les 3 secondes, le four retournera à la durée précédemment réglée pour continuer la cuisson.



- 4) Tournez "" pour ajuster la température lorsque la cuisson démarre. L'indicateur correspondant s'allumera. Puis appuyez sur "" pour démarrer la cuisson. Si "" n'est pas pressé dans les 3 secondes, le four retournera à la température précédemment réglée pour continuer la cuisson.

3. Fonction d'informations

Durant la procédure de cuisson, vous pouvez utiliser la fonction d'informations qui s'affichera durant 3 secondes puis le four retournera à l'affichage du fonctionnement en cours.

- 1) Durant le mode de cuisson, appuyez sur "" pour afficher l'heure en cours.
- 2) Si l'horloge a été réglée, appuyez sur le bouton "" pour afficher l'heure en cours.





4. Fonction de verrouillage pour la sécurité des enfants

Pour verrouiller : Appuyez sur “  ” et “  ” simultanément durant 3 seconds, le four émettra un “bip” sonore indiquant que le verrouillage a été activé et le symbole “  ” s’allumera.

Pour déverrouiller: Appuyez sur “  ” et “  ” simultanément durant 3 seconds, le four émettra un “bip” sonore indiquant que le verrouillage a été désactivé.





5. Fonction de rappel:

Le four dispose d’une fonction de rappel sur 9 heures ; cette fonction permet de vous rappeler de démarrer la cuisson dans un certain délai de 1 minute à 9 heures. Ce n'est que lorsque le four est en mode de veille que la fonction de rappel peut être réglée. Suivez les étapes ci-dessous pour régler le rappel:

- 1) Appuyez sur le bouton de réglage du rappel “  ”;
- 2) Tournez “  ” pour régler l’heure du rappel.
- 3) Appuyez de nouveau sur le bouton de réglage du rappel “  ”;
- 4) Tournez “  ” pour régler les minutes du rappel.

Remarque: Après le délai prévu, la sonnerie retentira 10 fois, le symbole “  ” disparaît de l’écran pour vous rappeler de démarrer la cuisson. Vous pouvez annuler le rappel en appuyant sur le bouton d'arrêt ; une fois que le rappel a été réglé, vous pouvez l'annuler appuyant deux fois sur le bouton d'arrêt.

6. Fonction de Démarrage / Pause / Annulation

- 1) Si la durée de cuisson a été réglée, puis appuyez sur “  ” pour démarrer la cuisson.
Si la cuisson est en pause, appuyez sur “  ” pour reprendre la cuisson.
- 2) Durant la procédure de cuisson, appuyez une fois sur “  ” pour mettre la cuisson en pause. Appuyez deux fois sur “  ” pour annuler la cuisson.

8. Fonction d'économie d'énergie

- 1) En mode de veille, appuyez sur “  ” durant trois secondes, l’affichage DEL s’éteindra et sera réglé en mode d’économie d’énergie.
- 2) Si aucun bouton n’est pressé avant en mode de veille, l’affichage DEL s’éteindra et le four activera le mode d’économie d’énergie.
- 3) En mode d’économie d’énergie, appuyez sur n’importe quel bouton ou tournez l’interrupteur de codage pour quitter

le mode d’économie d’énergie.

9. Remarques













- (1) La sonnerie retentira une fois lorsque le bouton sera tourné au début.
- (2) Une fois que le programme de cuisson a été réglé, si le bouton “  ” n’est pas pressé avant 5 minutes, le réglage en cours sera annulé.
- (3) La sonnerie retentira lorsque le bouton sera correctement pressé. Si le bouton n’est pas pressé correctement, il n’y aura aucune sonnerie.
- (4) La sonnerie retentira cinq fois pour vous rappeler que la cuisson est terminée.

Tableau & Conseils

Aliments	Poids	Position du plateau de cuisson	Méthode de cuisson	Température °C	Durée		Plat
					1 ^{er} côté (min.)	2 nd côté (min.)	
Biscuits	-----	1+3		180	15-30	-----	Plateau de cuisson
Saucisses	400g	4		240	5-10	3-6	Grille métallique
Toast	4 pièces	4		240	4-7	-----	Grille métallique
Toast	9 pièces	4		240	4-7	-----	Grille métallique
Bœuf	1000g	2		210	10-20	5-15	Grille métallique
Porc	1000g	2		190	19-29	11-21	Grille métallique
Poulet	1300g	2		180	35-45	15-25	Sur une assiette en céramique + Grille métallique
Tarte aux pommes	-----	1+3		190	50-70	-----	-----
Petits gâteaux	-----	3		160	20-30	-----	-----
Petits gâteaux	-----	1+3		160	20-30	-----	-----
Pain (morceaux)	-----	4		240	1-3	-----	-----
Burgers	-----	4		240	7-17	10-20	-----

NETTOYAGE ET ENTRETIEN

- Afin de préserver une apparence élégante et une grande fiabilité, gardez l'unité propre. La conception moderne l'unité de facilite l'entretien qui est réduit au minimum. Les parties de l'unité qui entrent en contact avec les aliments doivent être nettoyés régulièrement.
- Avant tout entretien ou nettoyage, débranchez le câble d'alimentation.
- Réglez tous les contrôles en position «OFF» (ARRÊT).
- Attendez que l'intérieur de l'unité refroidisse, mais qu'il reste tout de même un peu chaud car cela facilitera le nettoyage. Nettoyez la surface de l'unité avec un chiffon humide, une brosse souple ou une éponge douce, puis essuyez.
- En cas de tâches tenaces, utilisez de l'eau chaude avec un produit non abrasif.
- Pour nettoyer la vitre de la porte du four, n'utilisez pas de nettoyeurs abrasifs ou de tampons à récurer en fils métalliques car ils pourraient rayer la surface ou endommager le verre.
- Ne laissez jamais de substances acides (jus de citron, vinaigre) sur les parties du four en acier inoxydable.
- N'utilisez pas d'appareil à haute pression pour nettoyer l'appareil.
- Les moules à pâtisserie peuvent être lavés dans une solution de détergent doux.

DÉNI DE RESPONSABILITÉ

Les mises à jour des composants matériels sont effectuées régulièrement. Par conséquent, certaines des instructions, les spécifications et les photos dans cette documentation peuvent légèrement différer de votre situation spécifique. Tous les éléments décrits dans ce manuel à titre indicatif seulement peuvent ne pas s'appliquer à la situation particulière. Aucun droit légal ou autres droits ne peuvent être obtenus d'après les descriptions effectuées dans ce manuel.

MARQUES COMMERCIALES

BLUESKY est une marque enregistrée de Carrefour group. Tous les autres noms de sociétés sont des marques déposées, des marques enregistrées ou des marques de service de leurs propriétaires respectifs.

MISE AU REBUT DU PRODUIT

Ce produit porte le symbole du tri sélectif pour les déchets d'équipements électriques et électroniques (DEEE).

Cela signifie que ce produit doit être traité conformément à la directive européenne 2002/96 /EC de sorte qu'il puisse être recyclé ou démonté de manière à limiter son impact sur l'environnement.

Pour plus d'informations, veuillez contacter les autorités locales ou régionales.

Les produits électroniques qui ne font pas l'objet d'un tri sélectif sont potentiellement dangereux pour l'environnement et la santé humaine en raison des substances nocives qu'ils contiennent.

Poids net: 38,7Kg



F

Service Consommateurs Carrefour France
TSA 91431- F - 91343 MASSY Cedex
www.carrefour.fr

 **N°Cristal 09 69 39 7000**
APPEL NON SURTAXE

CMI

CMI
2 avenue du Pacifique
F-91940 Les Ulis

