

INSTALLATION

FOURS ELEGANCE

ELEGANCE OVENS

BACKÖFEN ELEGANCE

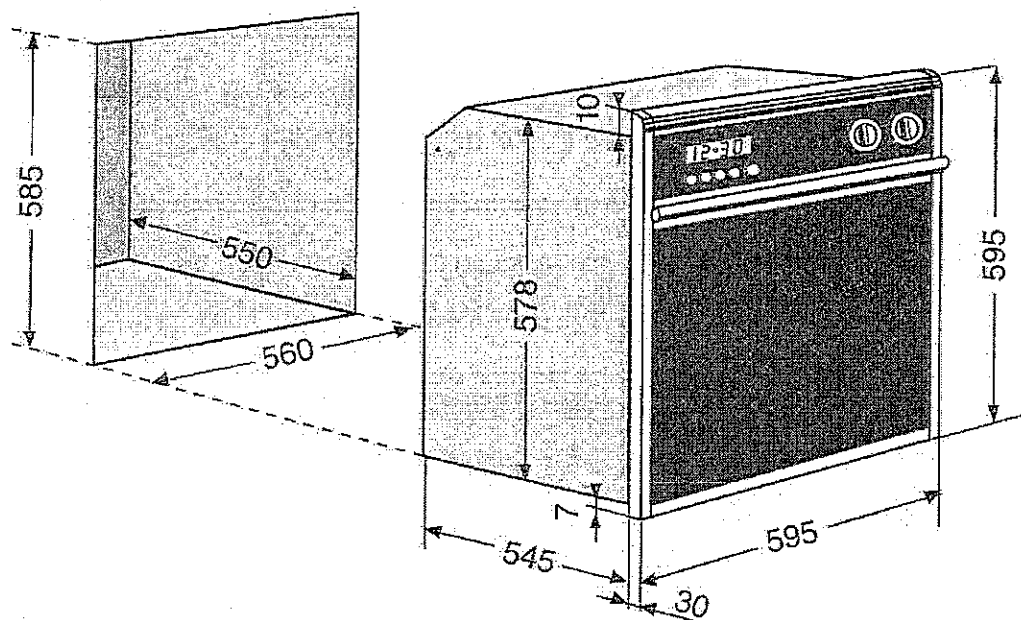

OVENS ELEGANCE

HORNOS ELEGANCE



LA CUISSON

Pour une cuisson sans utilisation du programmateur :



- Faites apparaître le **symbole "I"** dans la fenêtre d'affichage avec la manette .
- Amenez l'index  face au chiffre **12** du **cadran-horloge** avec la manette .
- Placez le **sélecteur de fonctions** sur la cuisson choisie.
- Placez le **sélecteur de températures** sur la température désirée : le four chauffe aussitôt, le voyant de chauffe s'allume, puis s'éteint chaque fois que la température affichée est atteinte.
- Pensez à arrêter le fonctionnement du four (en ramenant le sélecteur à **0**) quand vous jugerez la cuisson terminée.

Pour une cuisson avec utilisation du programmateur :

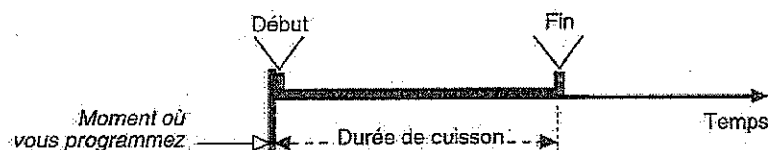
1- En départ immédiat



Le four démarre immédiatement et s'arrête de chauffer automatiquement à la fin du temps programmé. Procédez ainsi :



- Amenez l'index  face au chiffre **12** du **cadran-horloge** avec la manette .
- Affichez la **durée de cuisson** en minutes dans la fenêtre d'affichage avec la manette .
- Placez le **sélecteur de fonctions** sur la position choisie,
- Placez le **sélecteur de températures** sur la température désirée,

Quand le temps est écoulé un signal sonore retentit. Pour l'arrêter, faites apparaître le symbole **"0"**, dans la fenêtre d'affichage, avec la manette . Ramenez le sélecteur de températures sur **0**.

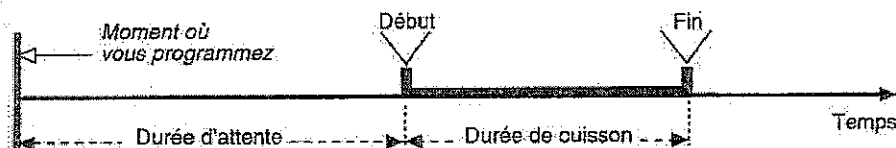
2- En départ différé



Le programmateur détermine automatiquement l'heure de début de cuisson en fonction des affichages et le four s'arrête de chauffer automatiquement à l'heure de fin de cuisson choisie. Procédez ainsi :

- Vérifiez que l'horloge est bien à l'heure,
- Affichez l'heure de début de cuisson en amenant l'index  face à l'heure choisie sur le disque intérieur gradué de I à XII.
- Affichez la **durée de cuisson** en minutes dans la fenêtre d'affichage avec la manette .
- Placez le **sélecteur de fonctions** sur la position choisie,
- Placez le **sélecteur de températures** sur la température désirée.

Nota : quand l'heure choisie à l'aide de l'index  passe en face du 12 du cadran-horloge, le chauffage commence. L'index reste sur cette position ; par contre le disque central tourne toujours avec les aiguilles de l'horloge.

Remarques : En fin de cuisson avec utilisation du programmateur - en départ différé comme en départ immédiat - la fenêtre d'affichage laisse apparaître le symbole **"0"** : sur cette position aucune utilisation du four n'est possible.

Le programmateur à aiguilles

Le programmateur à affichage numérique "12 heures" permet, au moment choisi, de prévoir le début d'une cuisson ou d'une pyrolyse dans une plage de temps comprise entre 0 h 10 et 11 h 50 et leur durée avec maximum de 3 heures.

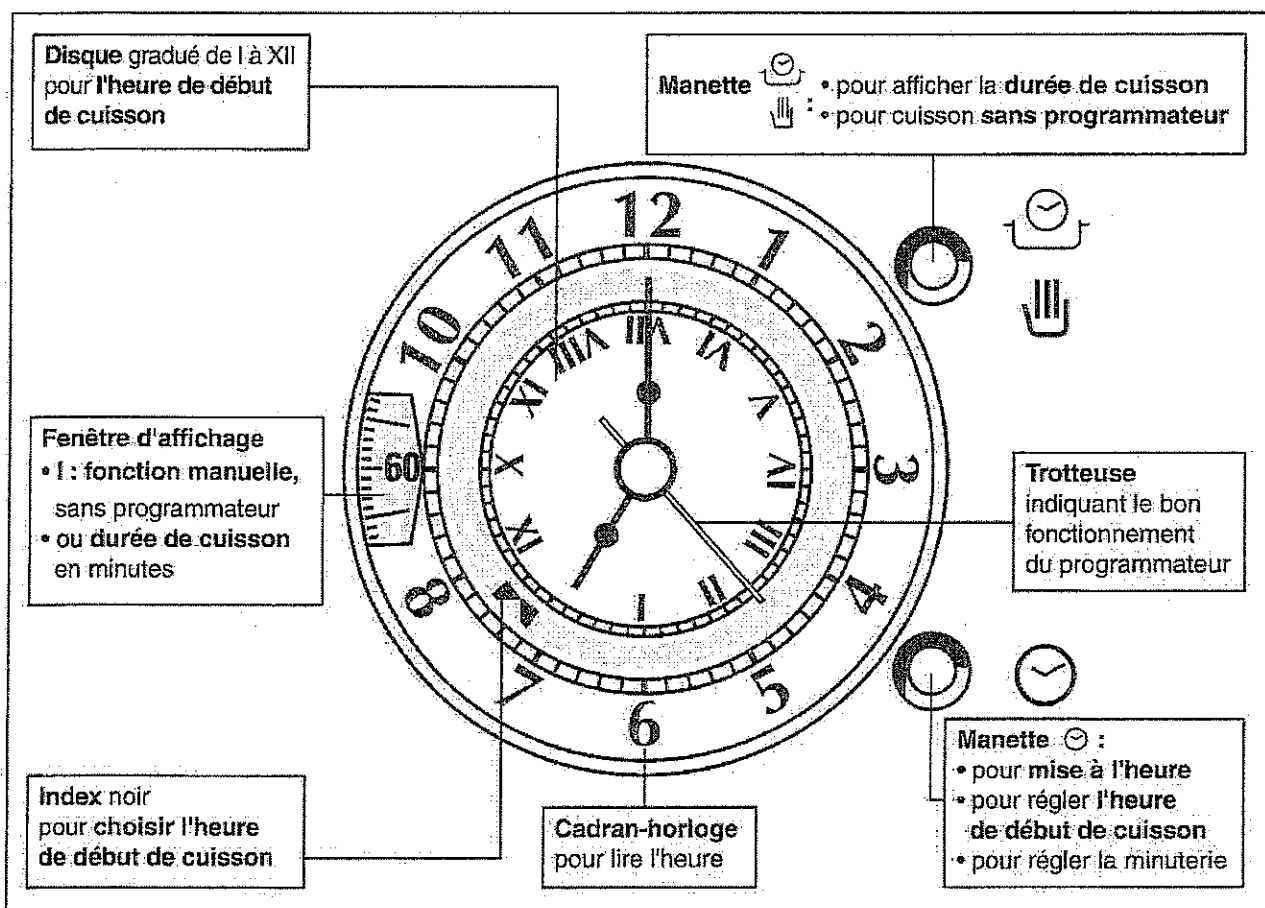





Exemple : l'horloge indique 7 h 00. L'index indique qu'une cuisson est programmée pour débuter à 11 h 30. La fenêtre d'affichage indique une durée de cuisson de 1 heure = 60 minutes

- **Horloge** : Pour mettre à l'heure, tirez sur la manette ☺ tout en tournant à droite ☹ pour obtenir l'heure sur le cadran-horloge.
- **Minuterie** : Pour utiliser la minuterie sonore, tournez à droite ☹ la manette ☺ pour faire apparaître le temps désiré (de 0 à 180 mn). A la fin du temps fixé, un signal sonore retentit ; pour l'arrêter, faites apparaître le symbole "0" dans la fenêtre d'affichage.
La minuterie n'a aucun rôle sur la cuisson.
- **Symbole "I"** : Pour une cuisson sans utilisation du programmateur, faites apparaître le symbole "I" dans la fenêtre en tournant à droite ☹ la manette ☹.
- **Index** ▴ ▾
Pour toute utilisation du four sans programmateur, l'index ▴ ▾ doit être vertical, face au 12 du cadran-horloge.
Pour choisir une heure de début de cuisson, amenez l'index ▴ ▾ face à l'heure choisie sur le disque intérieur gradué de I à XII, avec la manette ☺.



L'AUTONETTOYAGE PAR PYROLYSE

Attention : pendant la pyrolyse, les surfaces peuvent devenir chaudes, **éloignez les jeunes enfants.**





Comment enclencher un nettoyage ?

- **Sortez tous les accessoires** du four. **Enlevez les salissures** en excès.
- Fermez la porte.
- Placez le **sélecteur de fonctions** sur 
 - 1 - **En départ immédiat**
- Amenez l'index  **face au chiffre 12** du cadran-horloge avec la manette .
- Affichez la **durée du nettoyage - 90 mn** ou plus si le four est très sale - dans la fenêtre avec la manette .
- 2 - **En départ différé**
- Affichez l'**heure de début du nettoyage** en amenant l'index  face à l'heure choisie sur le disque intérieur gradué de I à XII.
- Affichez la **durée du nettoyage**, comme ci-dessus.

Que se passe-t-il pendant la pyrolyse ?

- Le voyant  **est allumé** même si le nettoyage est à départ différé.
- Le voyant  s'allume quand la pyrolyse commence,
 - soit immédiatement,
 - soit à l'heure choisie si vous avez différé le début du nettoyage.
- Le voyant  est éteint en début de pyrolyse. **Il s'allume lorsque la température à l'intérieur du four est élevée** : il est alors **impossible d'ouvrir la porte.**

Que se passe-t-il en fin de pyrolyse ?

- Le voyant  s'éteint définitivement. Un signal sonore retentit.
- Le voyant  s'éteint lorsque la température à l'intérieur du four est suffisamment redescendue : il est alors possible d'ouvrir la porte, le sélecteur étant toujours sur .
- Le voyant  s'éteint dès l'on ramène le sélecteur de fonctions sur une autre position.

QUELQUES CONSEILS ET RECOMMANDATIONS

- **Attention** : les parties accessibles peuvent être chaudes quand le **gril** est utilisé en cuisson "**barbecue**" : **éloignez les jeunes enfants.**
- Ne jamais poser de **plats** ni de **papier aluminium** sur la sole : la feuille d'aluminium en contact avec l'émail chauffé fond et **détériore** irrémédiablement l'émail.
- **Si votre four ne chauffe pas :**
 - Vérifiez d'abord que le **symbole "0"** n'apparaisse pas dans la fenêtre d'affichage, que le **symbole "I"** apparaisse dans cette même fenêtre si vous n'utilisez pas le programmeur et que l'index  soit face au chiffre 12 du cadran-horloge.
 - Remettez le **sélecteur de températures** sur 0 puis repositionnez-le sur le réglage désiré : ceci aura pour effet de réarmer le dispositif de sécurité (en pyrolyse).
- **Si au cours d'une cuisson votre four dégage beaucoup de fumée :**
 - Vérifiez que vous ayez sélectionné la bonne fonction. Consultez les tableaux de cuisson.
 - Vérifiez également la température affichée (elle est sans doute trop élevée pour le type de cuisson considéré) ainsi que le niveau d'enfournement.
 - Vérifiez si le degré de salissure de votre four ne nécessite pas un nettoyage.
 - Des projections de graisse ou débordements sur des surfaces très chaudes peuvent produire de la fumée

Accessoires : Votre four est équipé des accessoires suivants : une grande grille, une plaque à pâtisserie, une lèchefrite émaillée avec sa grille associée, un tournebroche.



Scholtès

NOTICE D'EMPLOI

FE 856 TA/TW/TF

Multifonction
Programmateur horloge
Autonettoyage intégral par pyrolyse

LES COMMANDES ET VOYANTS

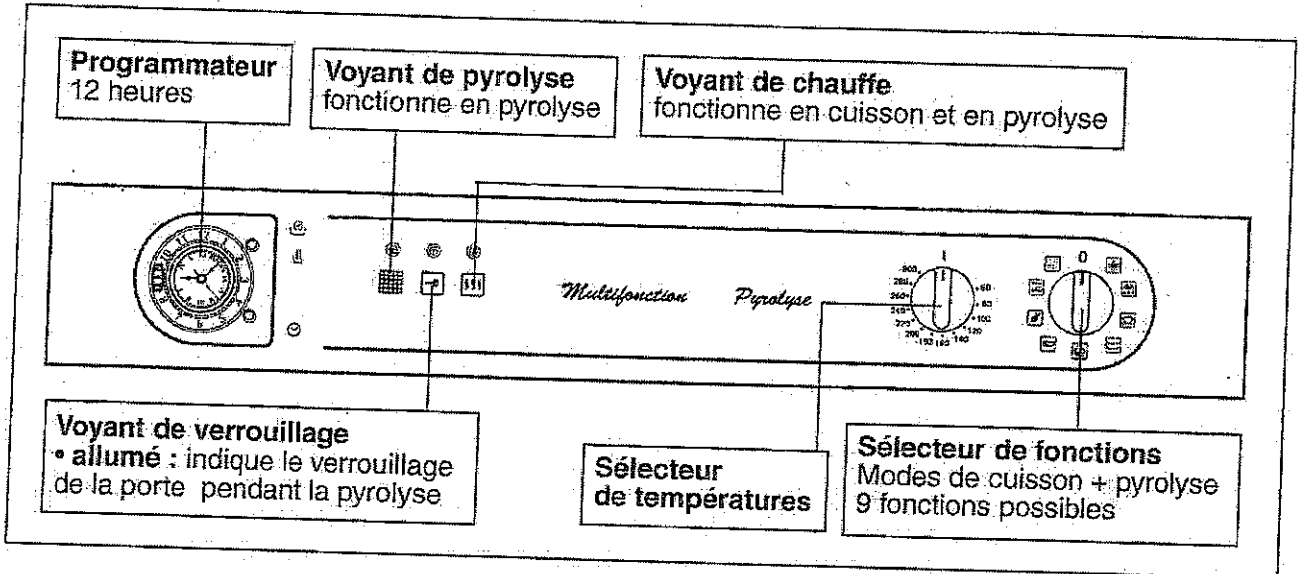

Pour faire fonctionner votre four : actionnez successivement les deux commandes.

Le sélecteur de températures qui comporte des graduations de 20 en 20 :
• 60° à 300° : choix des températures de cuisson.

Le sélecteur de fonctions qui comporte les repères suivants :

- "0" arrêt
- éclairage
- décongélation
- cuisson "**tradition**" pour les cuissons classiques entre 180 et 200
- cuisson "**chaleur brassée**" pour les cuissons groupées entre 180 et 220
- cuisson "**fournil**" pour les soufflés, brioches, pizzas, et tartes entre 160 et 220
- cuisson "**rôtisserie**" pour les gratins, volailles et viandes à 210
- cuisson "**gril**" pour les cuissons au tournebroche à 280
- cuisson "**barbecue**" pour les gratinages et gratins porte entrouverte à 300
- autonettoyage intégral par pyrolyse.

ENCASTREMENT

Le four peut s'encastrer dans toute niche standard de meubles dont les dimensions sont aux normes européennes.

Aucune précaution particulière n'est à prendre pour son encastrément grâce à :

- une **isolation renforcée** qui limite les échanges de chaleur
- une **ventilation frontale** ne nécessitant aucune prise d'air.

Cette opération doit être réalisée par un professionnel et en tout cas répondre aux normes de sécurité en vigueur faute de quoi la garantie couvrant l'appareil ne pourrait être prise en considération en cas d'accident dû à une mauvaise installation.

De plus il y va de la sécurité de l'utilisateur et de la durée de vie de l'appareil.

BRANCHEMENT

Il faut préalablement vérifier, au compteur, les conditions de délivrance de l'énergie électrique disponible : nombre de phases - tension - puissance maximum nécessaire afin qu'elles soient compatibles avec les besoins de l'appareil Scholtès à brancher.

Les fours Scholtès peuvent s'adapter aux installations électriques suivantes :

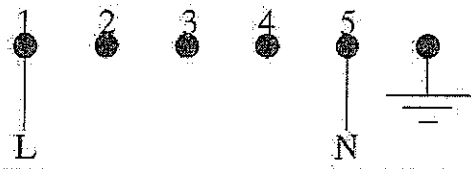
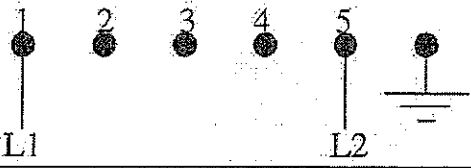
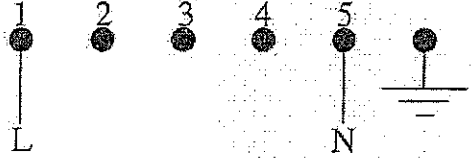
N° des cosses sur le bornier	Tension - Fréquence	Puissance	Fus. Sect. fils
	FR - BE - CH - DE - DK ES - IL GB - IT - NL - AT - GR - RE - MA LU - IE - FI - PT - NZ - SE - IS 230 V 1+N ~ 50/60 Hz	3,52 kW* 2,67 kW	16 A 1,5 mm ²
	FR - BE - NO 230 V 2 ~ 50/60 Hz	3,52 kW* 2,67 kW	16 A 1,5 mm ²
	CY - MT - AU - NZ - KW 240 V 1+N ~ 50/60 Hz	3,83 kW* 2,90 kW	16 A 1,5 mm ²

Appareil en conformité CE suivant directives : DBT 73/23/CEE - CEM 89/336/CEE. *Fours à pyrolyse

Vous pouvez raccorder votre four à l'installation de deux façons :

- au moyen d'une prise de courant
- ou par l'intermédiaire d'un boîtier de connexion.

Dans les deux cas, reportez vous au tableau ci-dessus pour les sections minimales de fils et le calibrage des éléments de protection en fonction du branchement.

Si l'installation est réalisée avec un boîtier de connexion, un dispositif de **coupe omnipolaire** - dont l'écartement minimum entre contacts doit être d'au moins 3 mm - doit être installé en amont du branchement de l'appareil.

Nous vous conseillons de prévoir un câble de raccordement suffisamment long afin de pouvoir désencastrer le four pour les éventuelles opéra-

tions de maintenance (n'utiliser que des câbles de qualité HAR - H 05 - RRF munis d'une prise de courant conforme à la réglementation en vigueur dans le pays où est installé l'appareil). La prise de courant doit être accessible.

Avant toute intervention, y compris pour le remplacement de la lampe, veillez à déconnecter l'appareil.

Il y a danger à mettre l'appareil en service sans relier sa masse à la terre.

Important : Après raccordement de l'appareil au câble souple, resserrer toutes les vis du bornier de raccordement.

Le programmateur à aiguilles

Le programmateur à affichage numérique "12 heures" permet, au moment choisi, de prévoir le début d'une cuisson ou d'une pyrolyse dans une plage de temps comprise entre 0 h 10 et 11 h 50 et leur durée avec maximum de 3 heures.

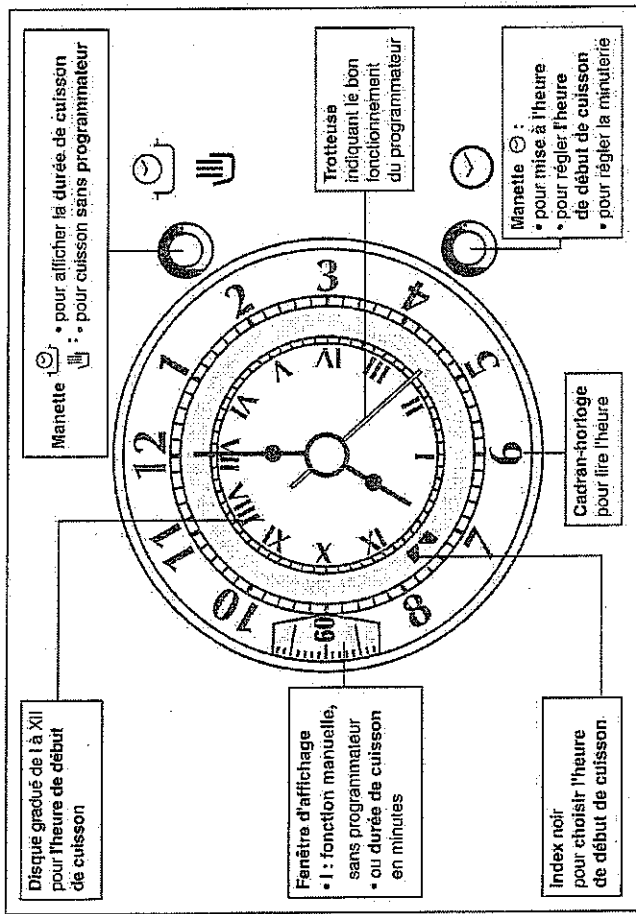

Exemple : l'horloge indique 7 h 00. L'index indique qu'une cuisson est programmée pour débuter à 11 h 30. La fenêtre d'affichage indique une durée de cuisson de 1 heure = 60 minutes

- **Horloge :** Pour mettre à l'heure, tirez sur la manette ☉ tout en tournant à droite ☺ pour obtenir l'heure sur le cadran-horloge.
- **Minuterie :** Pour utiliser la minuterie sonore, tournez à droite ☺ la manette ☉ pour faire apparaître le temps désiré (de 0 à 180 mn). A la fin du temps fixé, un signal sonore retentit ; pour l'arrêter, faites apparaître le symbole "0" dans la fenêtre d'affichage. La minuterie n'a aucun rôle sur la cuisson.
- **Symbole "1" :** Pour une cuisson sans utilisation du programmateur, faites apparaître le symbole "1" dans la fenêtre en tournant à droite ☺ la manette ☉.
- **Index** ☻
 Pour toute utilisation du four sans programmateur, l'index ☻ doit être vertical, face au 12 du cadran-horloge.
 Pour choisir une heure de début de cuisson, amenez l'index ☻ face à l'heure choisie sur le disque intérieur gradué de 1 à XII, avec la manette ☉.

LA CUISSON

Pour une cuisson sans utilisation du programmateur :

- Faites apparaître le symbole "1" dans la fenêtre d'affichage avec la manette ☉.
- Amenez l'index ☻ face au chiffre 12 du cadran-horloge avec la manette ☉.
- Placez le sélecteur de fonctions sur la cuisson choisie.
- Placez le sélecteur de températures sur la température désirée : le four chauffe aussitôt, le voyant de chauffe s'allume, puis s'éteint chaque fois que la température affichée est atteinte.
- Pensez à arrêter le fonctionnement du four (en ramenant le sélecteur à 0) quand vous jugerez la cuisson terminée.

Pour une cuisson avec utilisation du programmateur :

1- En départ immédiat

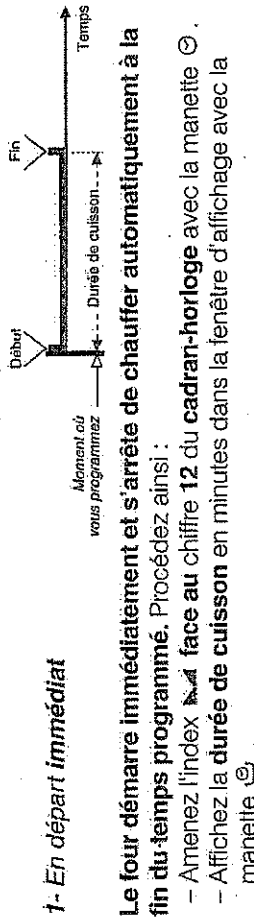

Le four démarre immédiatement et s'arrête de chauffer automatiquement à la fin du temps programmé. Procédez ainsi :

- Amenez l'index ☻ face au chiffre 12 du cadran-horloge avec la manette ☉.
- Affichez la durée de cuisson en minutes dans la fenêtre d'affichage avec la manette ☉.
- Placez le sélecteur de fonctions sur la position choisie.
- Placez le sélecteur de températures sur la température désirée. Quand le temps est écoulé un signal sonore retentit. Pour l'arrêter, faites apparaître le symbole "0", dans la fenêtre d'affichage, avec la manette ☉. Ramenez le sélecteur de températures sur 0.

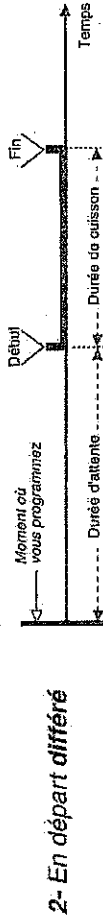

2- En départ différé

Le programmateur détermine automatiquement l'heure de début de cuisson en fonction des affichages et le four s'arrête de chauffer automatiquement à l'heure de fin de cuisson choisie. Procédez ainsi :

- Vérifiez que l'horloge est bien à l'heure,
- Affichez l'heure de début de cuisson en amenant l'index ☻ face à l'heure choisie sur le disque intérieur gradué de 1 à XII.
- Affichez la durée de cuisson en minutes dans la fenêtre d'affichage avec la manette ☉.
- Placez le sélecteur de fonctions sur la position choisie.
- Placez le sélecteur de températures sur la température désirée.

Nota : quand l'heure choisie à l'aide de l'index ☻ passe en face du 12 du cadran-horloge, le chauffage commence. L'index reste sur cette position ; par contre le disque central tourne toujours avec les aiguilles de l'horloge.

Remarques : En fin de cuisson avec utilisation du programmateur - en départ différé comme en départ immédiat - la fenêtre d'affichage laisse apparaître le symbole "0" : sur cette position aucune utilisation du four n'est possible.

Le programmateur à aiguilles

Le programmateur à affichage numérique "12 heures" permet, au moment choisi, de prévoir le début d'une cuisson ou d'une pyrolyse dans une plage de temps comprise entre 0 h 10 et 11 h 50 et leur durée avec maximum de 3 heures.

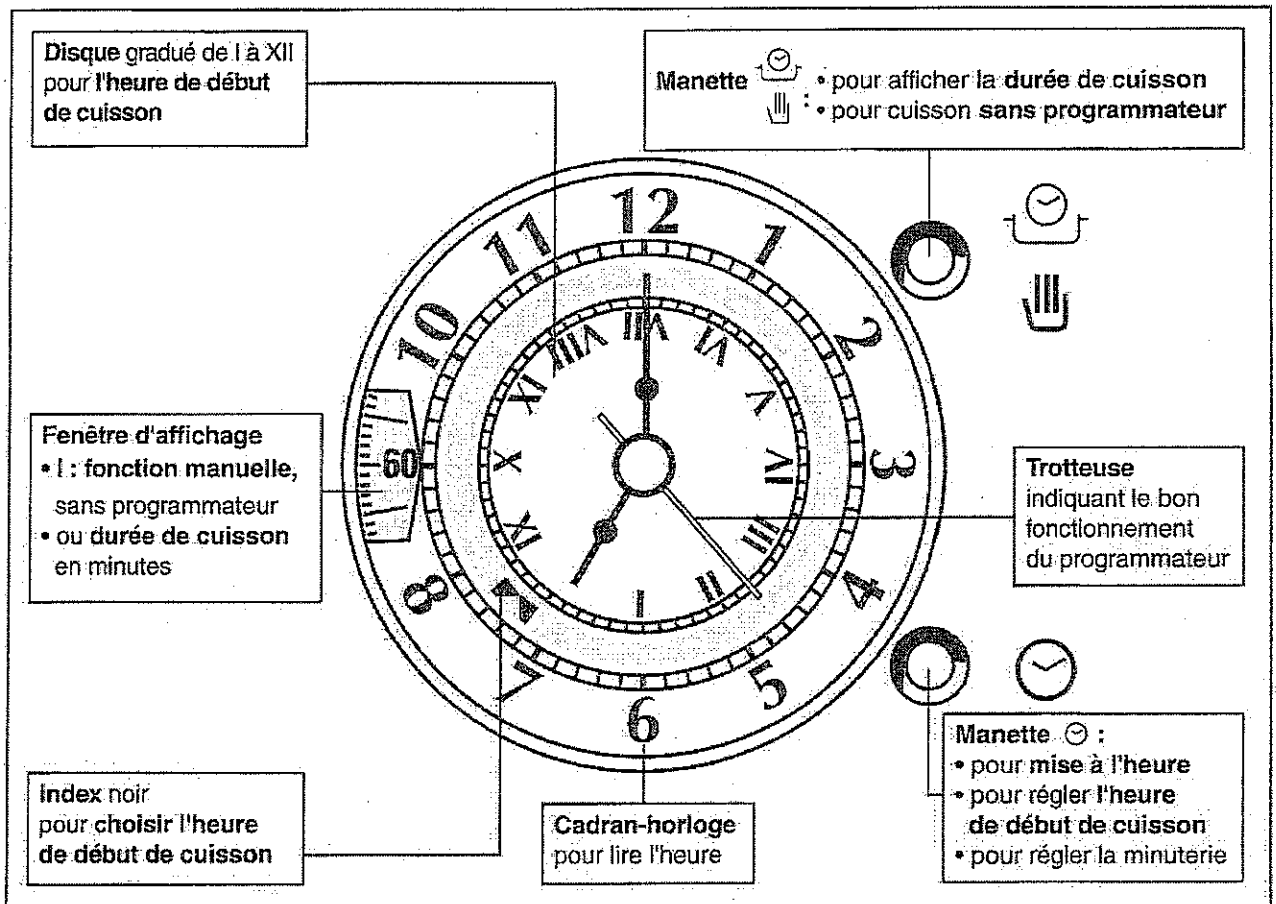



Exemple : l'horloge indique 7 h 00. L'index indique qu'une cuisson est programmée pour débuter à 11 h 30. La fenêtre d'affichage indique une durée de cuisson de 1 heure = 60 minutes

- **Horloge :** Pour mettre à l'heure, tirez sur la manette ☹ tout en tournant à droite ☺ pour obtenir l'heure sur le cadran-horloge.
- **Minuterie :** Pour utiliser la minuterie sonore, tournez à droite ☺ la manette ☹ pour faire apparaître le temps désiré (de 0 à 180 mn). A la fin du temps fixé, un signal sonore retentit ; pour l'arrêter, faites apparaître le symbole "0" dans la fenêtre d'affichage.
La minuterie n'a aucun rôle sur la cuisson.
- **Symbole "I" :** Pour une cuisson sans utilisation du programmateur, faites apparaître le symbole "I" dans la fenêtre en tournant à droite ☺ la manette ☹.
- **Index** ▶▶
Pour toute utilisation du four sans programmateur, l'index ▶▶ doit être vertical, face au 12 du cadran-horloge.
Pour choisir une heure de début de cuisson, amenez l'index ▶▶ face à l'heure choisie sur le disque intérieur gradué de I à XII, avec la manette ☹.

LA CUISSON

Pour une cuisson sans utilisation du programmateur :



- Faites apparaître le **symbole "I"** dans la fenêtre d'affichage avec la manette .
- Amenez l'index  face au chiffre **12** du **cadran-horloge** avec la manette .
- Placez le **sélecteur de fonctions** sur la cuisson choisie.
- Placez le **sélecteur de températures** sur la température désirée : le four chauffe aussitôt, le voyant de chauffe s'allume, puis s'éteint chaque fois que la température affichée est atteinte.
- Pensez à arrêter le fonctionnement du four (en ramenant le sélecteur à **0**) quand vous jugerez la cuisson terminée.

Pour une cuisson avec utilisation du programmateur :

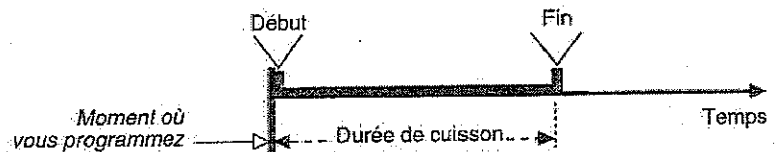
1- En départ immédiat



Le four démarre immédiatement et s'arrête de chauffer automatiquement à la fin du temps programmé. Procédez ainsi :



- Amenez l'index  face au chiffre **12** du **cadran-horloge** avec la manette .
- Affichez la **durée de cuisson** en minutes dans la fenêtre d'affichage avec la manette .
- Placez le **sélecteur de fonctions** sur la position choisie,
- Placez le **sélecteur de températures** sur la température désirée,

Quand le temps est écoulé un signal sonore retentit. Pour l'arrêter, faites apparaître le symbole "**0**", dans la fenêtre d'affichage, avec la manette . Ramenez le sélecteur de températures sur **0**.

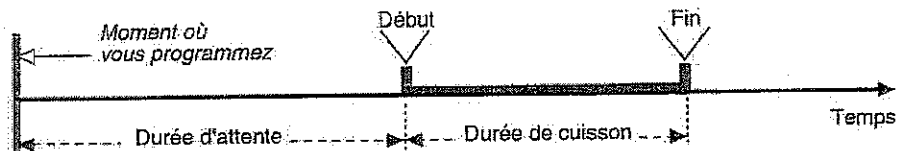
2- En départ différé



Le programmateur détermine automatiquement l'heure de début de cuisson en fonction des affichages et le four s'arrête de chauffer automatiquement à l'heure de fin de cuisson choisie. Procédez ainsi :

- Vérifiez que l'horloge est bien à l'heure,
- Affichez l'heure de début de cuisson en amenant l'index  face à l'heure choisie sur le disque intérieur gradué de I à XII.
- Affichez la **durée de cuisson** en minutes dans la fenêtre d'affichage avec la manette .
- Placez le **sélecteur de fonctions** sur la position choisie,
- Placez le **sélecteur de températures** sur la température désirée.

Nota : quand l'heure choisie à l'aide de l'index  passe en face du 12 du cadran-horloge, le chauffage commence. L'index reste sur cette position ; par contre le disque central tourne toujours avec les aiguilles de l'horloge.

Remarques : En fin de cuisson avec utilisation du programmateur - en départ différé comme en départ immédiat - la fenêtre d'affichage laisse apparaître le symbole "**0**" : sur cette position aucune utilisation du four n'est possible.